

Serie Q85
Funzionamento AC/DC

Lunghezza d'onda

IR (infrarosso)	880 nm
Rosso	680 nm

Regolazione

sensibilità
funzionamento N.A./N.C.

Temporizzazione

0,1...5 s (Q85...-T9-...)

Alimentazione

Tensione di alimentazione	24...240 V ac o
(non polarizzata)	12...240 V dc
Consumo a vuoto	≤ 2 W

Uscite

Corrente a carico continuo	≤ 3 A (30 V dc o 250 V ac)
Frequenza di commutazione	≤ 25 Hz

Materiale

Custodia	ABS
Lenti	acriliche
Classe di protezione	IP67
(IEC 60529/EN 60529)	
Temp. di funzionamento	-25...+55 °C

Indicazioni dei LED

Rosso	luce rilevata
Giallo	uscita attivata
Rosso lampeggiante	AID (Dispositivo di Indicazione di Allineamento)

Dimensioni [mm]

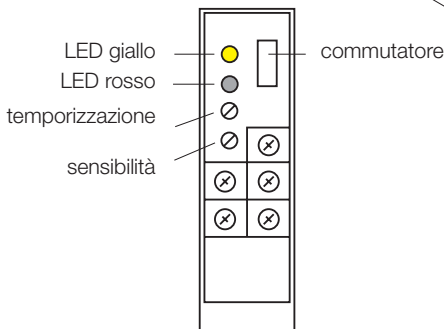
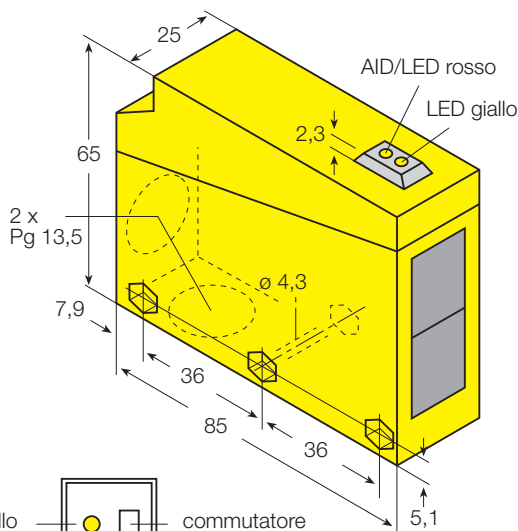

Schema di collegamento

tutti escluso emettitore

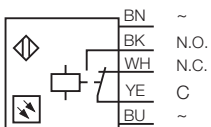

emettitore

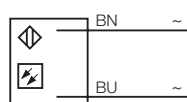

Accessori

Staffe

SMB85B	35 619 00	staffa laterale (inclusa)
SMB85R	35 618 00	staffa posteriore (opzionale)

Serie Q85

Funzionamento AC/DC

Curva di eccesso di guadagno:
In relazione alla distanza

Catarifrangenti

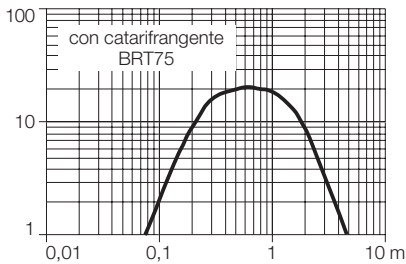

A tasteggio diretto

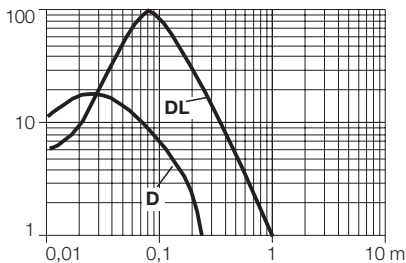

Barriera

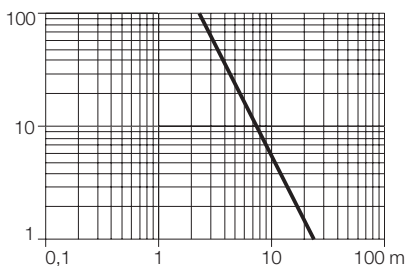

	Portata massima	Sorgente luminosa	Uscite	Collegamenti	Tipo	Codice
	4,6 m	rosso	relè	morsetti	catarifrangente polarizzato	35 600 00
	4,6 m	rosso	relè	morsetti	Q85VR3LP-B Q85VR3LP-T9-B	35 601 00
	0,25 m	IR	relè	morsetti	Q85VR3D-B	35 604 00
	0,25 m	IR	relè	morsetti	Q85VR3D-T9-B	35 605 00
	1 m	IR	relè	morsetti	Q85VR3DL-B	35 602 00
	1 m	IR	relè	morsetti	Q85VR3DL-T9-B	35 603 00
	23 m	rosso	(emettitore) relè relè	morsetti morsetti morsetti	Q853E-B Q85VR3R-B Q85VR3R-T9-B	35 606 00 35 607 00 35 608 00

Con riserva per eventuali errori e modifiche • Edizione 05-2002 • P/N ID018 • Estratto dall'IC001/05/02/rev 2



ATTENZIONE! Questi sensori NON dispongono dei circuiti ridondanti necessari per permetterne l'uso in applicazioni per la sicurezza del personale. Pertanto, guasti o cattivi funzionamenti del sensore possono provocare variazioni del segnale in uscita. Non usare questi prodotti come dispositivi di rilevazione per la protezione del personale.