

Bauform Q45 AC-Ausführung mit Relaisausgang

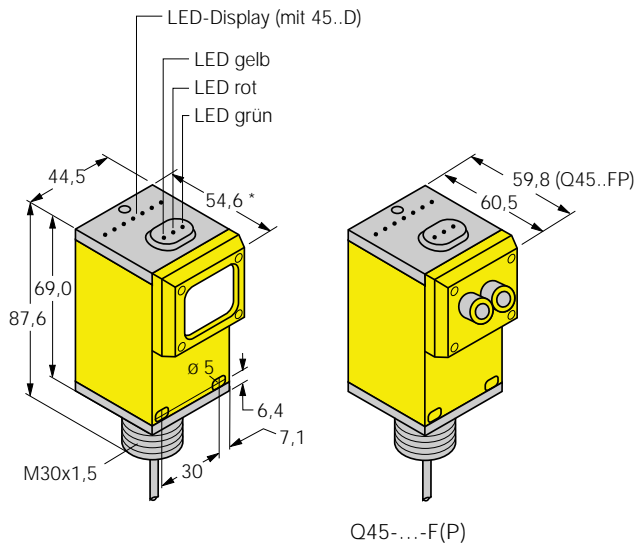

Abmessungen [mm]



Montagemutter M30, SW 36, im Lieferumfang enthalten

* 56,4 (Q45...LP)
* 61,5 (Q45...CV.)

Anschlußbild

Alle Typen außer Sender:

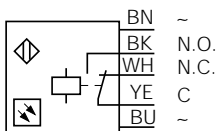

Sender:

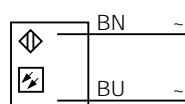

Allgemeine Daten

Wellenlänge

IR (Infrarot)	880 nm
rot	680 nm
	660 nm (Q45...FP)

Einstellmöglichkeiten

Empfindlichkeit
Hell-/Dunkelschaltung

Zeitfunktionen

0...15 s (nur mit 45LM5/8..)

Versorgungsspannung

Betriebsspannung	90...250 VAC
Eigenstromaufnahme	≤ 20 mA
Bereitschaftsverzögerung	100 ms

Ausgang

Dauerstrom	≤ 5A
Schaltfrequenz	33 Hz

Werkstoff

Gehäuse	PBT
Linse	Acryl
Schutzdeckel	Lexan® (PC)
Schutzart (DIN 40 050)	IP 67
Zul. Umgebungstemperatur	-40...+70 °C
Anschlußleitung ¹⁾	2 m, PVC 5 x 0,34 mm ² 2 m, PVC 2 x 0,5 mm ² (Q45...E)

LED-Anzeigen

rot	Licht erfaßt (AID-Justageanz.)
grün	Betriebsspannung
gelb	Schaltzustand
7stelliges rotes LED-Display	Signalstärke (nur mit 45LM..D)

Zubehör

Einsteckkarten für Zeitfunktionen und LED-Display

45LM5	30 354 95	Ein- u. Ausschaltverz.
45LM8	30 354 96	Wischfunktion
45LM5D	30 365 91	Ein- u. Ausschaltverz., Display
45LM8D	30 365 93	Wischfunktion, Display
45LMD	30 354 97	Display

Montagehilfen

SMB30A	34 703 00	Montagewinkel
SMB30S	34 706 00	drehbare Befestigungsschelle
SMB30C	34 701 00	Befestigungsschelle

¹⁾ minifast®-Steckverbinder auf Anfrage

Opto-Sensoren

Bauform Q45 AC-Ausführung mit Relaisausgang

Reichweitenkurve: Funktionsreserve
in Abhängigkeit von der Reichweite

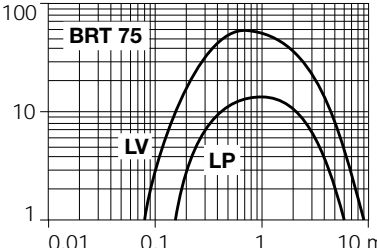
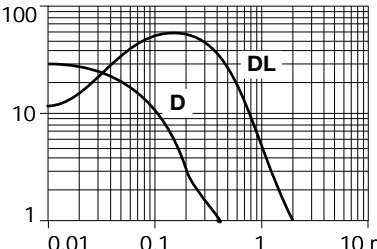
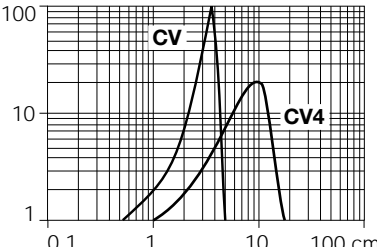
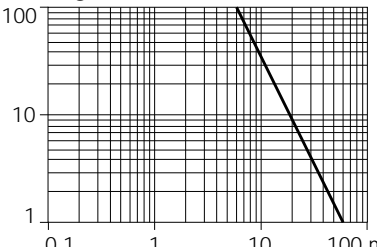
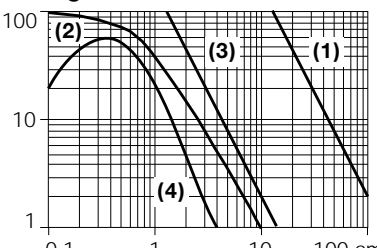
	Max. Reichweite- Lichtleiterart	Lichtart	Ausgang	Anschlußart	Typ	Ident.-Nr.
Reflexionslichtschranke 	0,08...9 m	rot	Wechsler	Kabel	Q45-VR2-LV	30 354 41
	0,15...6 m	rot	Wechsler	Kabel	mit Polarisationsfilter Q45-VR2-LP	30 354 40
Reflexionslichttaster 	45 cm 1,8 m	IR IR	Wechsler Wechsler	Kabel Kabel	Q45-VR2-D Q45-VR2-DL	30 003 43 30 354 39
Winkellichttaster 	3,8 cm 10 cm	rot rot	Wechsler Wechsler	Kabel Kabel	Q45-VR2-CV Q45-VR2-CV4	30 354 46 30 354 47
Einweglichtschranke 	60 m	IR IR	- Wechsler	Kabel Kabel	Q45-2-E Q45-VR2-R	30 354 42 30 354 43
Basiergerät für Lichtwellenleiter 	Glas Kunststoff	IR rot	Wechsler Wechsler	Kabel Kabel	Q45-VR2-F Q45-VR2-FP	30 354 44
						30 354 45

Reichweitenkurven für Lichtleiter: (1) Q45...F mit IT23S, (2) ...F mit BT23S, (3) ...FP mit PIT46U, (4) ...FP mit PBT46U

Irrtümer und Änderungen vorbehalten • Ausgabe 12.98/1 P/N GD035L8A



WARNUNG BITTE BEACHTEN ! Die in diesem Datenblatt beschriebenen Sensoren dürfen NICHT für Personenschutz-Einrichtungen eingesetzt werden. Sie verfügen weder über die dafür notwendigen redundanten Sicherheitskomponenten, noch liegen für sie die notwendigen gesetzlich vorgeschriebenen Zulassungen vor.