



Manual del producto del indicador K50 Pro con Modbus®

Traducido del Documento Original

p/n: 246260 Rev. C

05-ago-25

© Banner Engineering Corp. Todos los derechos reservados. www.bannerengineering.com

Índice

Capítulo 1 Características	3
Modelos	3
Capítulo 2 Cableado.....	4
Capítulo 3 Descripción general de Modbus y PICK-IQ	5
Comunicaciones	5
Identificador común	5
Capítulo 4 Mapa de registros de Modbus	6
Definiciones de las columnas del registro de retención	6
Información del dispositivo	6
Configuración de Modbus.....	7
Modo Operación	7
Modo Multicolor	8
Modo Avanzado	16
Modo Control LED	18
Modo de demostración	22
Modo PICK-IQ.....	22
Configuración de ajustes personalizados.....	27
Modo de prueba y restauración de los valores de fábrica.....	27
Capítulo 5 Especificaciones	28
FCC Parte 15 Clase B para radiadores no intencionados	29
Industry Canada ICES-003(B).....	29
Dimensiones.....	30
Capítulo 6 Accesorios	31
Cables conectores.....	31
Soportes	31
Cubierta de lavado a presión.....	33
Sistema de montaje elevado	33
Capítulo 7 Soporte y mantenimiento del producto	34
Definiciones de animación.....	34
Limpie con detergente suave y agua tibia	35
Reparaciones	35
Contáctenos	35
Garantía limitada de Banner Engineering Corp.....	35

Chapter Contents

Modelos.....3

Capítulo 1 Características

Indicador RGB multicolor programable de 50 mm



- El control Modbus® permite acceder a animaciones avanzadas a todo color
- Indicador de luz brillante y uniforme
- Cúpula de policarbonato translúcido
- IP66, IP67, IP69K según ISO 20653 resistente y diseño UL Tipo 4X y UL Tipo 13

Modelos

Familia	Estilo	Color y entrada	Conector ⁽¹⁾
K50	PSL	S	Q
	PSL = Indicador Pro	S = Modbus	Q = Conector integral macho M12 de desconexión rápida de 4 pines

⁽¹⁾ Los modelos con conector de desconexión rápida (QD) requieren un cable conector de acoplamiento.

Chapter Contents

Capítulo 2 Cableado

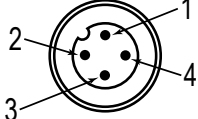
Disposición de pines	Pines	Color del hilo	Conexión
	1	café	10 V DC a 30 V DC
	2	blanco	RS-485 (+)
	3	azul	DC común
	4	negro	RS-485 (-)

Chapter Contents

Comunicaciones5
Identificador común5

Capítulo 3 Descripción general de Modbus y PICK-IQ

Comunicaciones

Estos dispositivos están alimentados por PICK-IQ®, un protocolo de bus serie compatible con Modbus RTU diseñado específicamente que utiliza una ID común para reducir la latencia típica que resulta de sondear varios dispositivos.

La estructura estándar del protocolo Modbus no ofrece el rendimiento necesario para operar sistemas pick-to-light de tamaño medio o grande con tiempos de respuesta de baja latencia. La adición de más dispositivos a un sistema pick-to-light que ejecuta el protocolo Modbus estándar acaba por inutilizar un sistema pick-to-light debido a la naturaleza de solicitud/respuesta del protocolo. La latencia de la comunicación hacia y desde el dispositivo maestro es demasiado lenta.

El uso de PICK-IQ agrega un cambio simple a los dispositivos que permiten que el controlador maestro Modbus ejecute el protocolo Modbus estándar, pero logra el rendimiento requerido por un sistema de pick-to-light de tamaño mediano a grande. Este cambio consiste en la adición de un esquema de direccionamiento ID común.

Identificador común

Cada dispositivo PICK-IQ tiene una dirección Modbus individual denominada ID de dispositivo. Los dispositivos PICK-IQ también tienen otra dirección llamada ID común.

Al añadir un ID común, el dispositivo responde a una dirección adicional que puede compartirse entre todos los dispositivos del sistema. Por ejemplo, si un dispositivo tiene un ID de dispositivo 5 y un ID común 195, entonces el dispositivo responde a todos los mensajes dirigidos al ID 5, independientemente del estado de accionamiento, y los mensajes se dirigen al ID 195 cuando el dispositivo está accionado. La adición de esta funcionalidad de dirección común permite que el sistema global funcione mucho más rápido que una red Modbus de sondeo estándar.

Cuando el maestro Modbus del sistema busca un dispositivo accionado en algún lugar de la red, sólo necesita sondear el ID común en lugar de todo el sistema. Cuando se acciona un dispositivo, éste responde al identificador común. A través del ID común, el maestro puede leer el ID de dispositivo de la unidad almacenado en el registro 7940. Al sondear el ID común, Banner recomienda leer un mínimo del registro de ID de dispositivo 7940. Este registro contiene el ID del dispositivo. Cuando se lee información del ID común, sólo se puede acceder al registro 7940. Se debe acceder a todos los demás registros a través de los ID de dispositivo.

Resumen de registros:

- 7940-Define el ID único del dispositivo
- 8810-Define el ID común

Chapter Contents

Definiciones de las columnas del registro de retención	6
Información del dispositivo	6
Configuración de Modbus	7
Modo Operación	7
Configuración de ajustes personalizados.....	27
Modo de prueba y restauración de los valores de fábrica	27

Capítulo 4 Mapa de registros de Modbus

Definiciones de las columnas del registro de retención

Base 0 Dirección

Los registros se direccionan con el primer registro empezando por cero

Base 1 Dirección

Los registros se direccionan con el primer registro empezando por uno

Descripción

Enumera la funcionalidad del registro

Representación de los registros de retención

Enumera los valores permitidos del registro y la definición de dichos valores

Valor predeterminado

Indica el valor predeterminado del registro

Guardado

Sí: el valor del registro se almacena en una memoria no volátil y se conserva al desconectar y volver a conectar la alimentación.

No: el valor del registro se almacena en la memoria volátil y se restablece al valor predeterminado cuando se desconecta y se vuelve a conectar la alimentación.

Acceso

Sólo lectura (RO): El registro se puede leer, pero no escribir en él.

Lectura y escritura (RW): El registro puede leerse y se puede escribir sobre él.

Información del dispositivo

Los siguientes registros muestran el nombre del modelo y otra información específica del dispositivo.

Base 0 Dirección	Base 1 Dirección	Descripción	Representación de los registros de retención	Valor predeterminado	Guardado	Acceso
1000	1001	Número de modelo de palabra baja	Ejemplo: 0x0002A734 (hex) = 173876 (dec.)	Ver dispositivo	Sí	Solo lectura
1001	1002	Número de modelo de palabra alta	Palabra alta = 0x0002 Palabra baja = 0xA734		Sí	Solo lectura
1002	1003	Versión del modelo (BCD)		Ver dispositivo	Sí	Solo lectura
1003-1018	1004-1019	Nombre del modelo, cadena		Ver dispositivo	Sí	Solo lectura
1019	1020	Número de configuración de palabra baja	Ejemplo: 0x00016D43 (hex) = 93507 (dec.)	Ver dispositivo	Sí	Solo lectura
1020	1021	Número de configuración de palabra alta	Palabra alta = 0x0001 Palabra baja = 0x6D43		Sí	Solo lectura
1021	1022	Versión de configuración (BCD)		Ver dispositivo	Sí	Solo lectura

Continued on page 7

Continued from page 6

Base 0 Dirección	Base 1 Dirección	Descripción	Representación de los registros de retención	Valor predeterminado	Guardado	Acceso
1022-1037	1023-1038	Número de serie/código de fecha, cadena		Ver dispositivo	Sí	Solo lectura
1038-1053	1039-1054	Número de serie, cadena		Ver dispositivo	Sí	Solo lectura

Configuración de Modbus

Utilice estos registros para configurar las comunicaciones de Modbus.

Base 0 Dirección	Base 1 Dirección	Descripción	Representación de los registros de retención	Valor predeterminado	Guardado	Acceso
6100	6101	ID de dispositivo: ID de nodo individual del Modbus	1-247	1	Sí	Lectura y escritura
6101	6102	Velocidad en baudios	12 = 1200 24 = 2400 48 = 4800 96 = 9600 192 = 19200	192	Sí	Lectura y escritura
6102	6103	Paridad	0 = ninguna 1 = impar 2 = par	0	Sí	Lectura y escritura
6103	6104	Bits de parada	1 = 1 2 = 2 3 = 1,5	1	Sí	Lectura y escritura
6120	6121	Guardar: Cuando el valor de Guardar es 0, los registros afectados se guardan inmediatamente después de cada cambio. Cuando Guardar se pone en 1, esos registros no se guardan hasta que el registro Guardar se pone en 0.	0 = Los registros se guardan en la memoria no volátil (incluido este registro) 1 = Los registros no se guardan en la memoria no volátil (incluido este registro)	0	0 = Sí 1 = No	Lectura y escritura

Modo Operación

Utilice este registro para seleccionar el modo de funcionamiento principal del dispositivo.

Base 0 Dirección	Base 1 Dirección	Descripción	Representación de los registros de retención	Valor predeterminado	Guardado	Acceso
3200	3201	Modo Operación	0 = Modo Multicolor 1 = Reservado 2 = Modo Avanzado 3 = Modo de control LED 4 = Modo Demo 5 = Modo PICK-IQ	5	Sí	Lectura y escritura

Modo Multicolor

Utilice un registro para activar el estado definido del dispositivo. Utilice registros no volátiles adicionales para definir el color, la intensidad, la intermitencia y otros tipos de animación para el Estado 1, Estado 2, Estado 3 y Estado 4.

Base 0 Dirección	Base 1 Dirección	Descripción	Representación de los registros de retención	Valor predeterminado	Guardado	Acceso
3001	3002	Estado actual de la animación en modo multicolor	0 = Estado 1 1 = Estado 2 2 = Estado 3 3 = Estado 4	0	No	Solo lectura
3020	3021	Establecer el estado de animación del modo multicolor	0 = Estado 1 1 = Estado 2 2 = Estado 3 3 = Estado 4	0	No	Lectura y escritura
3300	3301	Estado 1 Tipo de animación	0 = OFF 1 = Fijo 2 = Intermitente 3 = Intermitente de dos colores 4 = 50/50 5 = Rotación de 50/50 6 = Persecución 7 = Barrido de intensidad 8 = Barrido de color 9 = Secuencia 10 = Onda 11 = Doble onda	1	Sí	Lectura y escritura
3301	3302	Estado 1 Dirección de animación	0 = A la izquierda, 1 = A la derecha	0	Sí	Lectura y escritura
3302	3303	Estado 1 Patrón de animación	0 = Intermitente 1 = Estroboscópico 2 = Tres pulsos 3 = SOS 4 = Aleatorio	0	Sí	Lectura y escritura
3303	3304	Estado 1 Velocidad de animación	0 = Lenta 1 = Media 2 = Rápida 3 = Personalizada	1	Sí	Lectura y escritura
3304	3305	Reservado				
3305	3306	Reservado				
3306	3307	Reservado				
3307	3308	Reservado				
3308	3309	Estado 1 Valor de secuencia estática	0-255	0	Sí	Lectura y escritura

Continued on page 8

Continued from page 8

Base 0 Dirección	Base 1 Dirección	Descripción	Representación de los registros de retención	Valor predeterminado	Guardado	Acceso
3309	3310	Estado 1 Ubicación de inicio de secuencia	0 = LED1 1 = LED2 2 = LED3 3 = LED4 4 = LED5 5 = LED6 6 = LED7 7 = LED8	0	Sí	Lectura y escritura
3310	3311	Estado 1 Color 1	0 = Verde 1 = Rojo 2 = Naranja 3 = Ámbar 4 = Amarillo 5 = Verde limón 6 = Verde primavera 7 = Cian 8 = Azul cielo 9 = Azul 10 = Violeta 11 = Magenta 12 = Rosa 13 = Blanco 14 = Personalizado 1 15 = Personalizado 2	0	Sí	Lectura y escritura
3311	3312	Estado 1 Intensidad de color 1	0 = Alta 1 = Media 2 = Baja 3 = Personalizada 4 = OFF	0	Sí	Lectura y escritura

Continued on page 10

Continued from page 9

Base 0 Dirección	Base 1 Dirección	Descripción	Representación de los registros de retención	Valor predeterminado	Guardado	Acceso
3312	3313	Estado 1 Color 2	0 = Verde 1 = Rojo 2 = Naranja 3 = Ámbar 4 = Amarillo 5 = Verde limón 6 = Verde primavera 7 = Cian 8 = Azul cielo 9 = Azul 10 = Violeta 11 = Magenta 12 = Rosa 13 = Blanco 14 = Personalizado 1 15 = Personalizado 2	0	Sí	Lectura y escritura
3313	3314	Estado 1 Intensidad de color 2	0 = Alta 1 = Media 2 = Baja 3 = Personalizada 4 = OFF	0	Sí	Lectura y escritura
3320	3321	Estado 2 Tipo de animación	0 = OFF 1 = Fijo 2 = Intermitente 3 = Intermitente de dos colores 4 = 50/50 5 = Rotación de 50/50 6 = Persecución 7 = Barrido de intensidad 8 = Barrido de color 9 = Secuencia 10 = Onda 11 = Doble onda	1	Sí	Lectura y escritura
3321	3322	Estado 2 Dirección de animación	0 = A la izquierda, 1 = A la derecha	0	Sí	Lectura y escritura
3322	3323	Estado 2 Patrón de animación	0 = Intermitente 1 = Estroboscópico 2 = Tres pulsos 3 = SOS 4 = Aleatorio	0	Sí	Lectura y escritura
3323	3324	Estado 2 Velocidad de animación	0 = Lenta 1 = Media 2 = Rápida 3 = Personalizada	1	Sí	Lectura y escritura

Continued on page 11

Continued from page 10

Base 0 Dirección	Base 1 Dirección	Descripción	Representación de los registros de retención	Valor predeterminado	Guardado	Acceso
3324	3325	Reservado				
3325	3326	Reservado				
3326	3327	Reservado				
3327	3328	Reservado				
3328	3329	Estado 2 Valor de secuencia estática	0-255	0	Sí	Lectura y escritura
3329	3330	Estado 2 Ubicación de inicio de secuencia	0 = LED1 1 = LED2 2 = LED3 3 = LED4 4 = LED5 5 = LED6 6 = LED7 7 = LED8	0	Sí	Lectura y escritura
3330	3331	Estado 2 Color 1	0 = Verde 1 = Rojo 2 = Naranja 3 = Ámbar 4 = Amarillo 5 = Verde limón 6 = Verde primavera 7 = Cian 8 = Azul cielo 9 = Azul 10 = Violeta 11 = Magenta 12 = Rosa 13 = Blanco 14 = Personalizado 1 15 = Personalizado 2	1	Sí	Lectura y escritura
3331	3332	Estado 2 Intensidad de color 1	0 = Alta 1 = Media 2 = Baja 3 = Personalizada 4 = OFF	0	Sí	Lectura y escritura

Continued on page 12

Continued from page 11

Base 0 Dirección	Base 1 Dirección	Descripción	Representación de los registros de retención	Valor predeterminado	Guardado	Acceso
3332	3333	Estado 2 Color 2	0 = Verde 1 = Rojo 2 = Naranja 3 = Ámbar 4 = Amarillo 5 = Verde limón 6 = Verde primavera 7 = Cian 8 = Azul cielo 9 = Azul 10 = Violeta 11 = Magenta 12 = Rosa 13 = Blanco 14 = Personalizado 1 15 = Personalizado 2	0	Sí	Lectura y escritura
3333	3334	Estado 2 Intensidad de color 2	0 = Alta 1 = Media 2 = Baja 3 = Personalizada 4 = OFF	0	Sí	Lectura y escritura
3340	3341	Estado 3 Tipo de animación	0 = OFF 1 = Fijo 2 = Intermitente 3 = Intermitente de dos colores 4 = 50/50 5 = Rotación de 50/50 6 = Persecución 7 = Barrido de intensidad 8 = Barrido de color 9 = Secuencia 10 = Onda 11 = Doble onda	1	Sí	Lectura y escritura
3341	3342	Estado 3 Dirección de animación	0 = A la izquierda, 1 = A la derecha	0	Sí	Lectura y escritura
3342	3343	Estado 3 Patrón de animación	0 = Intermitente 1 = Estroboscópico 2 = Tres pulsos 3 = SOS 4 = Aleatorio	0	Sí	Lectura y escritura
3343	3344	Estado 3 Velocidad de animación	0 = Lenta 1 = Media 2 = Rápida 3 = Personalizada	1	Sí	Lectura y escritura

Continued on page 13

Continued from page 12

Base 0 Dirección	Base 1 Dirección	Descripción	Representación de los registros de retención	Valor predeterminado	Guardado	Acceso
3344	3345	Reservado				
3345	3346	Reservado				
3346	3347	Reservado				
3347	3348	Reservado				
3348	3349	Estado 3 Valor de secuencia estática	0-255	0	Sí	Lectura y escritura
3349	3350	Estado 3 Ubicación de inicio de secuencia	0 = LED1 1 = LED2 2 = LED3 3 = LED4 4 = LED5 5 = LED6 6 = LED7 7 = LED8	0	Sí	Lectura y escritura
3350	3351	Estado 3 Color 1	0 = Verde 1 = Rojo 2 = Naranja 3 = Ámbar 4 = Amarillo 5 = Verde limón 6 = Verde primavera 7 = Cian 8 = Azul cielo 9 = Azul 10 = Violeta 11 = Magenta 12 = Rosa 13 = Blanco 14 = Personalizado 1 15 = Personalizado 2	4	Sí	Lectura y escritura
3351	3352	Estado 3 Intensidad de color 1	0 = Alta 1 = Media 2 = Baja 3 = Personalizada 4 = OFF	0	Sí	Lectura y escritura

Continued on page 14

Continued from page 13

Base 0 Dirección	Base 1 Dirección	Descripción	Representación de los registros de retención	Valor predeterminado	Guardado	Acceso
3352	3353	Estado 3 Color 2	0 = Verde 1 = Rojo 2 = Naranja 3 = Ámbar 4 = Amarillo 5 = Verde limón 6 = Verde primavera 7 = Cian 8 = Azul cielo 9 = Azul 10 = Violeta 11 = Magenta 12 = Rosa 13 = Blanco 14 = Personalizado 1 15 = Personalizado 2	0	Sí	Lectura y escritura
3353	3354	Estado 3 Intensidad de color 2	0 = Alta 1 = Media 2 = Baja 3 = Personalizada 4 = OFF	0	Sí	Lectura y escritura
3360	3361	Estado 4 Tipo de animación	0 = OFF 1 = Fijo 2 = Intermitente 3 = Intermitente de dos colores 4 = 50/50 5 = Rotación de 50/50 6 = Persecución 7 = Barrido de intensidad 8 = Barrido de color 9 = Secuencia 10 = Onda 11 = Doble onda	1	Sí	Lectura y escritura
3361	3362	Estado 4 Dirección de animación	0 = A la izquierda, 1 = A la derecha	0	Sí	Lectura y escritura
3362	3363	Estado 4 Patrón de animación	0 = Intermitente 1 = Estroboscópico 2 = Tres pulsos 3 = SOS 4 = Aleatorio	0	Sí	Lectura y escritura
3363	3364	Estado 4 Velocidad de animación	0 = Lenta 1 = Media 2 = Rápida 3 = Personalizada	1	Sí	Lectura y escritura

Continued on page 15

Continued from page 14

Base 0 Dirección	Base 1 Dirección	Descripción	Representación de los registros de retención	Valor predeterminado	Guardado	Acceso
3364	3365	Reservado				
3365	3366	Reservado				
3366	3367	Reservado				
3367	3368	Reservado				
3368	3369	Estado 4 Valor de secuencia estática	0-255	0	Sí	Lectura y escritura
3369	3370	Estado 4 Ubicación de inicio de secuencia	0 = LED1 1 = LED2 2 = LED3 3 = LED4 4 = LED5 5 = LED6 6 = LED7 7 = LED8	0	Sí	Lectura y escritura
3370	3371	Estado 4 Color 1	0 = Verde 1 = Rojo 2 = Naranja 3 = Ámbar 4 = Amarillo 5 = Verde limón 6 = Verde primavera 7 = Cian 8 = Azul cielo 9 = Azul 10 = Violeta 11 = Magenta 12 = Rosa 13 = Blanco 14 = Personalizado 1 15 = Personalizado 2	9	Sí	Lectura y escritura
3371	3372	Estado 4 Intensidad de color 1	0 = Alta 1 = Media 2 = Baja 3 = Personalizada 4 = OFF	0	Sí	Lectura y escritura

Continued on page 16

Continued from page 15

Base 0 Dirección	Base 1 Dirección	Descripción	Representación de los registros de retención	Valor predeterminado	Guardado	Acceso
3372	3373	Estado 4 Color 2	0 = Verde 1 = Rojo 2 = Naranja 3 = Ámbar 4 = Amarillo 5 = Verde limón 6 = Verde primavera 7 = Cian 8 = Azul cielo 9 = Azul 10 = Violeta 11 = Magenta 12 = Rosa 13 = Blanco 14 = Personalizado 1 15 = Personalizado 2	0	Sí	Lectura y escritura
3373	3374	Estado 4 Intensidad de color 2	0 = Alta 1 = Media 2 = Baja 3 = Personalizada 4 = OFF	0	Sí	Lectura y escritura

Modo Avanzado

Utilice registros volátiles para controlar el color, la intensidad, el flash y otros tipos de animación. Utilice registros personalizados para crear colores, intensidad y velocidades personalizados.

Base 0 Dirección	Base 1 Dirección	Descripción	Representación de los registros de retención	Valor predeterminado	Guardado	Acceso
3060	3061	Tipo de animación	0 = OFF 1 = Fijo 2 = Intermitente 3 = Intermitente de dos colores 4 = 50/50 5 = Rotación de 50/50 6 = Persecución 7 = Barrido de intensidad 8 = Barrido de color 9 = Secuencia 10 = Onda 11 = Doble onda	0	No	Lectura y escritura
3061	3062	Dirección de animación	0 = A la izquierda, 1 = A la derecha	0	No	Lectura y escritura

Continued on page 17

Continued from page 16

Base 0 Dirección	Base 1 Dirección	Descripción	Representación de los registros de retención	Valor predeterminado	Guardado	Acceso
3062	3063	Patrón de animación	0 = Intermitente 1 = Estroboscópico 2 = Tres pulsos 3 = SOS 4 = Aleatorio	0	No	Lectura y escritura
3063	3064	Velocidad de animación	0 = Lenta 1 = Media 2 = Rápida 3 = Personalizada	0	No	Lectura y escritura
3064	3065	Reservado				
3065	3066	Reservado				
3066	3067	Reservado				
3067	3068	Reservado				
3068	3069	Establecer valor de secuencia	0-255 = Lleno al 0-100%	0	No	Lectura y escritura
3069	3070	Ubicación de inicio de secuencia	0 = LED1 1 = LED2 2 = LED3 3 = LED4 4 = LED5 5 = LED6 6 = LED7 7 = LED8	0	No	Lectura y escritura
3070	3071	Color 1	0 = Verde 1 = Rojo 2 = Naranja 3 = Ámbar 4 = Amarillo 5 = Verde limón 6 = Verde primavera 7 = Cian 8 = Azul cielo 9 = Azul 10 = Violeta 11 = Magenta 12 = Rosa 13 = Blanco 14 = Personalizado 1 15 = Personalizado 2	0	No	Lectura y escritura
3071	3072	Intensidad de color 1	0 = Alta 1 = Media 2 = Baja 3 = Personalizada 4 = OFF	0	No	Lectura y escritura

Continued on page 18

Continued from page 17

Base 0 Dirección	Base 1 Dirección	Descripción	Representación de los registros de retención	Valor predeterminado	Guardado	Acceso
3072	3073	Color 2	0 = Verde 1 = Rojo 2 = Naranja 3 = Ámbar 4 = Amarillo 5 = Verde limón 6 = Verde primavera 7 = Cian 8 = Azul cielo 9 = Azul 10 = Violeta 11 = Magenta 12 = Rosa 13 = Blanco 14 = Personalizado 1 15 = Personalizado 2	0	No	Lectura y escritura
3073	3074	Intensidad de color 2	0 = Alta 1 = Media 2 = Baja 3 = Personalizada 4 = OFF	0	No	Lectura y escritura

Modo Control LED

Utilice registros volátiles para definir el color y la intensidad de cada LED individual. Utilice registros personalizados para definir los colores e intensidades del cliente.

Base 0 Dirección	Base 1 Dirección	Descripción	Representación de los registros de retención	Valor predeterminado	Guardado	Acceso
3080	3081	LED de color 1	0 = Verde 1 = Rojo 2 = Naranja 3 = Ámbar 4 = Amarillo 5 = Verde limón 6 = Verde primavera 7 = Cian 8 = Azul cielo 9 = Azul 10 = Violeta 11 = Magenta 12 = Rosa 13 = Blanco 14 = Personalizado 1 15 = Personalizado 2	0	No	Lectura y escritura

Continued on page 19

Continued from page 18

Base 0 Dirección	Base 1 Dirección	Descripción	Representación de los registros de retención	Valor predeterminado	Guardado	Acceso
3081	3082	Intensidad de LED 1	0-10 = 0-100%	0	No	Lectura y escritura
3082	3083	LED de color 2	0 = Verde 1 = Rojo 2 = Naranja 3 = Ámbar 4 = Amarillo 5 = Verde limón 6 = Verde primavera 7 = Cian 8 = Azul cielo 9 = Azul 10 = Violeta 11 = Magenta 12 = Rosa 13 = Blanco 14 = Personalizado 1 15 = Personalizado 2	0	No	Lectura y escritura
3083	3084	Intensidad de LED 2	0-10 = 0-100%	0	No	Lectura y escritura
3084	3085	LED de color 3	0 = Verde 1 = Rojo 2 = Naranja 3 = Ámbar 4 = Amarillo 5 = Verde limón 6 = Verde primavera 7 = Cian 8 = Azul cielo 9 = Azul 10 = Violeta 11 = Magenta 12 = Rosa 13 = Blanco 14 = Personalizado 1 15 = Personalizado 2	0	No	Lectura y escritura
3085	3086	Intensidad de LED 3	0-10 = 0-100%	0	No	Lectura y escritura

Continued on page 20

Continued from page 19

Base 0 Dirección	Base 1 Dirección	Descripción	Representación de los registros de retención	Valor predeterminado	Guardado	Acceso
3086	3087	LED de color 4	0 = Verde 1 = Rojo 2 = Naranja 3 = Ámbar 4 = Amarillo 5 = Verde limón 6 = Verde primavera 7 = Cian 8 = Azul cielo 9 = Azul 10 = Violeta 11 = Magenta 12 = Rosa 13 = Blanco 14 = Personalizado 1 15 = Personalizado 2	0	No	Lectura y escritura
3087	3088	Intensidad de LED 4	0-10 = 0-100%	0	No	Lectura y escritura
3088	3089	LED de color 5	0 = Verde 1 = Rojo 2 = Naranja 3 = Ámbar 4 = Amarillo 5 = Verde limón 6 = Verde primavera 7 = Cian 8 = Azul cielo 9 = Azul 10 = Violeta 11 = Magenta 12 = Rosa 13 = Blanco 14 = Personalizado 1 15 = Personalizado 2	0	No	Lectura y escritura
3089	3090	Intensidad de LED 5	0-10 = 0-100%	0	No	Lectura y escritura

Continued on page 21

Continued from page 20

Base 0 Dirección	Base 1 Dirección	Descripción	Representación de los registros de retención	Valor predeterminado	Guardado	Acceso
3090	3091	LED de color 6	0 = Verde 1 = Rojo 2 = Naranja 3 = Ámbar 4 = Amarillo 5 = Verde limón 6 = Verde primavera 7 = Cian 8 = Azul cielo 9 = Azul 10 = Violeta 11 = Magenta 12 = Rosa 13 = Blanco 14 = Personalizado 1 15 = Personalizado 2	0	No	Lectura y escritura
3091	3092	Intensidad de LED 6	0-10 = 0-100%	0	No	Lectura y escritura
3092	3093	LED de color 7	0 = Verde 1 = Rojo 2 = Naranja 3 = Ámbar 4 = Amarillo 5 = Verde limón 6 = Verde primavera 7 = Cian 8 = Azul cielo 9 = Azul 10 = Violeta 11 = Magenta 12 = Rosa 13 = Blanco 14 = Personalizado 1 15 = Personalizado 2	0	No	Lectura y escritura
3093	3094	Intensidad de LED 7	0-10 = 0-100%	0	No	Lectura y escritura

Continued on page 22

Continued from page 21

Base 0 Dirección	Base 1 Dirección	Descripción	Representación de los registros de retención	Valor predeterminado	Guardado	Acceso
3094	3095	LED de color 8	0 = Verde 1 = Rojo 2 = Naranja 3 = Ámbar 4 = Amarillo 5 = Verde limón 6 = Verde primavera 7 = Cian 8 = Azul cielo 9 = Azul 10 = Violeta 11 = Magenta 12 = Rosa 13 = Blanco 14 = Personalizado 1 15 = Personalizado 2	0	No	Lectura y escritura
3095	3096	Intensidad de LED 8	0-10 = 0-100%	0	No	Lectura y escritura

Modo de demostración

Ciclos de espectro de color, rotación 50/50, barrido de intensidad y modo secuencia. Cuando se configura en modo de demostración, el dispositivo realiza un ciclo a través de la secuencia definida cuando se aplica alimentación, independientemente de su conexión a un maestro Modbus.

Modo PICK-IQ

Modo básico - Este modo de funcionamiento es el más sencillo de configurar. En el modo básico, el maestro controla todos los aspectos del dispositivo. El maestro debe comunicar todas las funciones lógicas definiendo cómo serán las transiciones.

Modo de estado - El modo de estado requiere la configuración del dispositivo para definir los ajustes visuales, que se definen a continuación. Estos ajustes están integrados en el dispositivo y no requieren comunicación desde el dispositivo maestro para cambiar los estados visuales después de que se accione el dispositivo. Esto permite que el dispositivo responda inmediatamente a cualquier interacción y que la comunicación con el maestro se produzca simultáneamente.

Base 0 Dirección	Base 1 Dirección	Descripción	Representación de los registros de retención	Valor predeterminado	Guardado	Acceso
7940	7941	ID de esclavo Modbus del dispositivo activo, igual que el registro 6100	1-247	1	Sí	Solo lectura
8810	8811	Identificador común	1 - 247	195	Sí	Lectura y escritura
-	-	-	-	-	-	-
3001	3002	Estado actual de la animación PICK-IQ	0 = Estado de espera 1 = Reservado 2 = Estado de trabajo 3 = Reservado	0	No	Solo lectura
-	-	-	-	-	-	-
6300	6301	Activar el modo básico o estatal	0 = Modo Básico, 1 = Modo Estado	0	Sí	Lectura y escritura

Continued on page 23

Continued from page 22

Base 0 Dirección	Base 1 Dirección	Descripción	Representación de los registros de retención	Valor predeterminado	Guardado	Acceso
Registros de modo básico						
8701	8702	Tipo de animación básica	0 = OFF 1 = Fijo 2 = Intermitente 3 = Estroboscópico 11-20 N-Pulso (N = Índice - 10) (por ejemplo, 13 = 3 Pulso)	0	No	Lectura y escritura
8702	8703	Color básico 1	0 = OFF 1 = Rojo 2 = Verde 3 = Amarillo 4 = Azul 5 = Magenta 6 = Cian 7 = Blanco 8 = Ámbar 9 = Rosa 10 = Verde limón 11 = Naranja 12 = Azul cielo 13 = Violeta 14 = Verde primavera	0	No	Lectura y escritura
6200	6201	Intensidad de color básico 1	0 = Baja 1 = Media 2 = Alta	1	Sí	Lectura y escritura
Registros de modo de estado						
8700	8701	Estado del empleo Cualquier escritura en este registro reinicia el latch del dispositivo en el Registro 7941	0 = Estado de espera, 1 = Estado de trabajo	0	No	Lectura y escritura
8701	8702	Animación de la anulación del estado de trabajo Activo cuando el estado de trabajo = 1. Este valor anulará el valor del registro 6323.	0 = OFF 1 = Fijo 2 = Intermitente 3 = Intermitente de dos colores 4 = Mitad/mitad superior/inferior 5 = Mitad/mitad izquierda/derecha 6 = Giro medio/medio 7 = Persecución 8 = Barrido de intensidad	0	No	Lectura y escritura

Continued on page 24

Continued from page 23

Base 0 Dirección	Base 1 Dirección	Descripción	Representación de los registros de retención	Valor predeterminado	Guardado	Acceso
8702	8703	Anulación de estado de trabajo Color 1 Activo cuando el estado de trabajo = 1. Este valor anulará el valor del registro 6324.	0 = Rojo 1 = Verde 2 = Amarillo 3 = Azul 4 = Magenta 5 = Cian 6 = Blanco 7 = Ámbar 8 = Rosa 9 = Verde limón 10 = Naranja 11 = Azul cielo 12 = Violeta 13 = Verde primavera	0	No	Lectura y escritura
6301	6302	Estado de espera: Animación	0 = OFF 1 = Fijo 2 = Intermitente 3 = Intermitente de dos colores 4 = Mitad/mitad superior/inferior 5 = Mitad/mitad izquierda/derecha 6 = Giro medio/medio 7 = Persecución 8 = Barrido de intensidad	1	Sí	Lectura y escritura
6302	6303	Estado de espera: Color 1	0 = Rojo 1 = Verde 2 = Amarillo 3 = Azul 4 = Magenta 5 = Cian 6 = Blanco 7 = Ámbar 8 = Rosa 9 = Verde limón 10 = Naranja 11 = Azul cielo 12 = Violeta 13 = Verde primavera	1	Sí	Lectura y escritura

Continued on page 25

Continued from page 24

Base 0 Dirección	Base 1 Dirección	Descripción	Representación de los registros de retención	Valor predeterminado	Guardado	Acceso
6303	6304	Estado de espera: Color 2	0 = Rojo 1 = Verde 2 = Amarillo 3 = Azul 4 = Magenta 5 = Cian 6 = Blanco 7 = Ámbar 8 = Rosa 9 = Verde limón 10 = Naranja 11 = Azul cielo 12 = Violeta 13 = Verde primavera	1	Sí	Lectura y escritura
6304	6305	Estado de espera: Intensidad de color 1	0 = Alta 1 = Media 2 = Baja 3 = OFF	0	Sí	Lectura y escritura
6305	6306	Estado de espera: Intensidad de color 2	0 = Alta 1 = Media 2 = Baja 3 = OFF	0	Sí	Lectura y escritura
6306	6307	Estado de espera: Velocidad de animación	0 = Lenta 1 = Estándar 2 = Rápida	1	Sí	Lectura y escritura
6307	6308	Estado de espera: Patrón de animación	0 = Normal 1 = Estroboscópico 2 = 3 pulsos 3 = SOS 4 = Aleatorio	0	Sí	Lectura y escritura
6308	6309	Estado de espera: Dirección de animación	0 = Sentido horario, 1 = Sentido antihorario	1	Sí	Lectura y escritura
6309	6310	Reservado				
6310	6311	Reservado				
6311	6312	Reservado				
6323	6324	Estado de trabajo: Animación	0 = OFF 1 = Fijo 2 = Intermitente 3 = Intermitente de dos colores 4 = Mitad/mitad superior/inferior 5 = Mitad/mitad izquierda/derecha 6 = Giro medio/medio 7 = Persecución 8 = Barrido de intensidad	1	Sí	Lectura y escritura

Continued on page 26

Continued from page 25

Base 0 Dirección	Base 1 Dirección	Descripción	Representación de los registros de retención	Valor predeterminado	Guardado	Acceso
6324	6325	Estado de trabajo: Color 1	0 = Rojo 1 = Verde 2 = Amarillo 3 = Azul 4 = Magenta 5 = Cian 6 = Blanco 7 = Ámbar 8 = Rosa 9 = Verde limón 10 = Naranja 11 = Azul cielo 12 = Violeta 13 = Verde primavera	0	Sí	Lectura y escritura
6325	6326	Estado de trabajo: Color 2	0 = Rojo 1 = Verde 2 = Amarillo 3 = Azul 4 = Magenta 5 = Cian 6 = Blanco 7 = Ámbar 8 = Rosa 9 = Verde limón 10 = Naranja 11 = Azul cielo 12 = Violeta 13 = Verde primavera	1	Sí	Lectura y escritura
6326	6327	Estado de trabajo: Intensidad de color 1	0 = Alta 1 = Media 2 = Baja 3 = OFF	0	Sí	Lectura y escritura
6327	6328	Estado de trabajo: Intensidad de color 2	0 = Alta 1 = Media 2 = Baja 3 = OFF	0	Sí	Lectura y escritura
6328	6329	Estado de trabajo: Velocidad de animación	0 = Lenta 1 = Estándar 2 = Rápida	1	Sí	Lectura y escritura
6329	6330	Estado de trabajo: Patrón de animación	0 = Normal 1 = Estroboscópico 2 = 3 pulsos 3 = SOS 4 = Aleatorio	0	Sí	Lectura y escritura

Continued on page 27

Continued from page 26

Base 0 Dirección	Base 1 Dirección	Descripción	Representación de los registros de retención	Valor predeterminado	Guardado	Acceso
6330	6331	Estado de trabajo: Dirección de animación	0 = Sentido horario, 1 = Sentido antihorario	1	Sí	Lectura y escritura
6331	6332	Reservado				
6332	6333	Reservado				
6333	6334	Reservado			Sí	Lectura y escritura

Configuración de ajustes personalizados

Utilice estos registros para configurar colores, intensidad y velocidades personalizadas.

Base 0 Dirección	Base 1 Dirección	Descripción	Representación de los registros de retención	Valor predeterminado	Guardado	Acceso
3400	3401	Color personalizado 1 Verde, Color personalizado 1 Rojo	0-255, 0-255 (dos números de 8 bits)	255, 255	Sí	Lectura y escritura
3401	3402	Color personalizado 1 Azul	0-255	255	Sí	Lectura y escritura
3410	3411	Color personalizado 2 Verde, Color personalizado 2 Rojo	0-255, 0-255 (dos números de 8 bits)	255, 255	Sí	Lectura y escritura
3411	3412	Color personalizado 2 Azul	0-255	255	Sí	Lectura y escritura
3420	3421	Intensidad personalizada	0-100	100	Sí	Lectura y escritura
3421	3422	Velocidad personalizada	5-255	15	Sí	Lectura y escritura
3422	3423	Restringir a la gama	0 = Apagado, 1 = Encendido	0	Sí	Lectura y escritura

Modo de prueba y restauración de los valores de fábrica

Utilice estos registros para acceder al modo de prueba y para restaurar los valores predeterminados de fábrica del dispositivo.

Base 0 Dirección	Base 1 Dirección	Descripción	Representación de los registros de retención	Valor predeterminado	Guardado	Acceso
6500	6501	Activar el modo de prueba: el indicador parpadea en azul	0 = Desactivado, 1 = Activado	0	No	Lectura y escritura
6600	6601	Restaurar los valores predeterminados de fábrica	0 = Desactivado, 1 - 65335 = Activado	0	No	Lectura y escritura
6601	6602	Restaurar los valores predeterminados de fábrica Clave 1	43690(0xAAAA) = Activar	0	No	Lectura y escritura
6602	6603	Restaurar los valores predeterminados de fábrica Clave 2	21845(0x5555) = Activado	0	No	Lectura y escritura

Chapter Contents

FCC Parte 15 Clase B para radiadores no intencionados	29
Industry Canada ICES-003(B).....	29
Dimensiones.....	30

Capítulo 5 Especificaciones

Voltaje y corriente de alimentación

10 V DC a 30 V DC

- 220 mA a 10 V DC (sin carga)
- 190 mA a 12 V DC (sin carga)
- 115 mA a 24 V DC (sin carga)
- 100 mA a 30 V DC (sin carga)

Circuito de protección de alimentación

Protegido contra polaridad inversa y voltajes transitorios

Vibración e impacto mecánico

Cumple con los requisitos de la norma IEC 60068-2-6 (Vibración: 10 Hz a 55 Hz, amplitud de 1.0 mm, barrido de 5 minutos, intervalo de 30 minutos)

Cumple con los requisitos de IEC 60068-2-27 (Impacto: 30 G de 11 ms de duración, semionda sinusoidal)

Condiciones de operación

-40 °C a +50 °C (-40 °F a +122 °F)

90 % a +50 °C de humedad relativa máxima (sin condensación)

Temperatura de almacenamiento: -40 °C a +70 °C (-40 °F a +158 °F)

Índice de protección ambiental

IP66, IP67, IP69K según ISO 20653

Conexiones

Conector integral macho M12 de desconexión rápida de 4 pines

Montaje

M30 por 1.5 base roscada, torque máximo de 4.5 N-m (40 in-lbf)

Tuerca de montaje incluida

Material

Base y cúpula: Policarbonato

Tuerca de montaje: tereftalato de polibutileno (PBT)

Protección contra sobrecorriente requerida



ADVERTENCIA: Las conexiones eléctricas deben hacerse por personal calificado conforme a los códigos eléctricos locales y nacionales, y los reglamentos.

Se exige que se entregue protección contra sobrecorriente según la tabla final de aplicación de producto final.

La protección contra sobrecorriente puede ser entregada por un fusible externo o por medio de limitación de corriente de una fuente de alimentación Clase 2.

Conductores del cableado de alimentación < 24 AWG no deben juntarse.

Para soporte adicional sobre el producto, visite www.bannerengineering.com.

Cableado de alimentación (AWG)	Protección contra sobrecorriente exigida (A)	Cableado de alimentación (AWG)	Protección contra sobrecorriente exigida (A)
20	5.0	26	1.0
22	3.0	28	0.8
24	1.0	30	0.5

Certificaciones



Banner Engineering BV
Park Lane, Culliganlaan 2F bus 3
1831 Diegem, BELGIUM



Características del indicador predeterminadas

Color	Longitud de onda dominante (nm) o temperatura de color (CCT)	Coordenadas de color ⁽²⁾		Salida del lumen por segmento (típica a 25 °C)
		X	Y	
Verde	522	0.154	0.7	26.2
Rojo	620	0.689	0.309	15.9
Amarillo	576	0.477	0.493	37.6
Azul	466	0.14	0.054	4.1
Blanco	5700K	0.328	0.337	42.5
Cian	493	0.17	0.34	29.1
Magenta	-	0.379	0.172	18.5
Ámbar	589	0.556	0.42	26.6
Rosa	-	0.515	0.22	15.9
Verde Limón	562	0.388	0.561	35.1
Azul cielo	486	0.155	0.247	23.1
Anaranjado	599	0.616	0.37	21.4
Violeta	-	0.217	0.089	9.2
Verde primavera	508	0.177	0.536	26.7

FCC Parte 15 Clase B para radiadores no intencionados

(Parte 15.105(b)) Este equipo ha sido probado y cumple con los límites para un dispositivo digital de Clase B, de conformidad con la parte 15 del Reglamento de la FCC. Estos límites están diseñados para proporcionar una protección razonable contra interferencias dañinas en una instalación residencial. Este equipo genera, usa y puede irradiar energía de radiofrecuencia y, si no se instala y se usa de acuerdo con las instrucciones, puede causar interferencia dañina a las comunicaciones de radio. Sin embargo, no hay garantía de que la interferencia no ocurra en una instalación en particular. Si este equipo causa interferencia dañina a la recepción de radio o televisión, lo que puede determinarse apagando y encendiendo el equipo, se recomienda al usuario que intente corregir la interferencia mediante una o más de las siguientes medidas:

- Reorientar o reubicar la antena receptora.
- Aumente la separación entre el equipo y el receptor.
- Conecte el equipo a una toma de corriente en un circuito diferente al que está conectado el receptor.
- Consulte con el distribuidor o con un técnico de radio/televisión con experiencia para obtener ayuda.

(Parte 15.21) Cualquier cambio o modificación no expresamente aprobado por el fabricante puede anular la autoridad del usuario para operar el equipo.

Industry Canada ICES-003(B)

This device complies with CAN ICES-3 (B)/NMB-3(B). Operation is subject to the following two conditions: 1) This device may not cause harmful interference; and 2) This device must accept any interference received, including interference that may cause undesired operation.

Cet appareil est conforme à la norme NMB-3(B). Le fonctionnement est soumis aux deux conditions suivantes : (1) ce dispositif ne peut pas occasionner d'interférences, et (2) il doit tolérer toute interférence, y compris celles susceptibles de provoquer un fonctionnement non souhaité du dispositif.

⁽²⁾ Consulte el diagrama de cromaticidad CIE 1931 o la tabla de colores para mostrar el color equivalente con las coordenadas de color indicadas. Las coordenadas reales pueden variar en un 10 %.

Dimensiones

Todas las mediciones se mencionan en milímetros (pulgadas), a menos que se indique lo contrario. Las medidas facilitadas están sujetas a cambios.

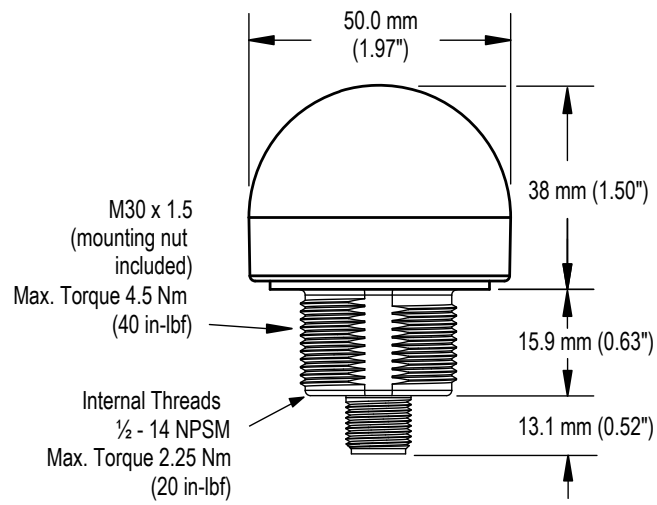

Chapter Contents

Cables conectores..... 31
 Soportes 31
 Cubierta de lavado a presión 33
 Sistema de montaje elevado 33

Capítulo 6 Accesorios

Cables conectores

Cables conectores M12 hembra de 4 pines de doble terminación a M12 macho				
Modelo	Longitud	Estilo	Dimensiones	Disposición de pines
MQDEC-401SS	0.31 m (1 pie)	Macho recto/Hembra recto		Hembra Macho 1 = Café 2 = Blanco 3 = Azul 4 = Negro
MQDEC-403SS	0.91 m (2.99 pies)			
MQDEC-406SS	1.83 m (6 pies)			
MQDEC-412SS	3.66 m (12 pies)			
MQDEC-415SS	4.58 m (15 pies)			
MQDEC-420SS	6.10 m (20 pies)			
MQDEC-430SS	9.14 m (30.2 pies)			
MQDEC-450SS	15.2 m (49.9 pies)			

Soportes

<p>SMB30A</p> <ul style="list-style-type: none"> • Soporte en ángulo recto con ranura curva para una orientación versátil • Espacio libre para los accesorios de montaje M6 (¼ pulg.) • Agujero de montaje para sensor de 30 mm • Acero inoxidable calibre 12 <p>Distancia entre los centros de agujeros: A a B = 40 Tamaño del agujero: A = ø 6.3, B = 27.1 × 6.3, C = ø 30.5</p>	
--	--

<p>SMB30FVK</p> <ul style="list-style-type: none"> • Abrazadera en V, soporte plano y sujetadores para montar en tubería o extensiones • La abrazadera recibe tubos de 28 mm de diámetro o extrusiones cuadradas de 1 pulg. • Agujero de 30 mm para montaje de sensores <p>Tamaño del agujero: A = ø 31</p>	
--	--

SMB30RAVK

- Abrazadera en V, soporte en ángulo recto y sujetadores para montaje de los sensores en la tubería o en las extrusiones
- La abrazadera recibe tubos de 28 mm de diámetro o extrusiones cuadradas de 1 pulg.
- Agujero de 30 mm para montaje de sensores

Tamaño del agujero: A = \varnothing 30.5

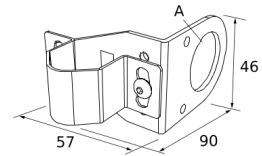
**SMBAMS30P**

- Soporte plano de la serie SMBAMS
- Agujero de 30 mm para montaje de sensores
- Ranuras de la articulación para rotación de +90°
- Acero inoxidable de la serie 300, calibre 12

Distancia entre los centros de agujeros: A = 26.0, A a B = 13.0
Tamaño de agujero: A = 26.8 × 7.0, B = \varnothing 6.5, C = \varnothing 31.0

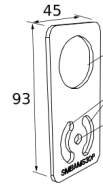
**SMBAMS30RA**

- Soporte de la serie SMBAMS en ángulo recto
- Agujero de 30 mm para montaje de sensores
- Ranuras de la articulación para rotación de +90°
- Acero laminado en frío de calibre 12 (2.6 mm)

Distancia entre los centros de agujeros: A = 26.0, A a B = 13.0
Tamaño de agujero: A = 26.8 × 7.0, B = \varnothing 6.5, C = \varnothing 31.0

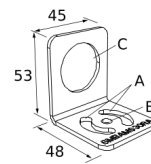
**SMB30MM**

- Soporte de acero inoxidable de calibre 12 con ranuras de montaje curvas para una orientación versátil
- Espacio libre para los accesorios de montaje M6 (¼ pulg.)
- Agujero de montaje para sensor de 30 mm

Distancia entre los centros de agujeros: A = 51, A a B = 25.4
Tamaño del agujero: A = \varnothing 42.6 × 7, B = \varnothing 6.4, C = \varnothing 30.1

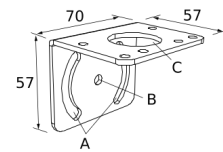
**SMB30SC**

- Soporte giratorio con agujero de montaje de 30 mm para sensor
- Poliéster termoplástico reforzado de color negro
- Accesorios de montaje de bloqueo de giro e instalación de acero inoxidable incluidos

Distancia entre los centros de agujeros: A = \varnothing 50.8
Tamaño del agujero: A = \varnothing 7.0, B = \varnothing 30.0

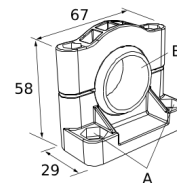
**SMB30FA**

- Soporte giratorio con movimiento de inclinación y desplazamiento para un ajuste preciso
- Agujero de montaje para sensor de 30 mm
- Acero 304 inoxidable, calibre 12
- Montaje fácil del sensor en la ranura en T del riel extruido
- Perno disponible en sistema métrico y en pulgadas

Rosca del perno: SMB30FA, A = 3/8 - 16 × 2 pulg.; SMB30FAM10, A = M10 - 1.5 × 50
Tamaño del agujero: B = \varnothing 30.1

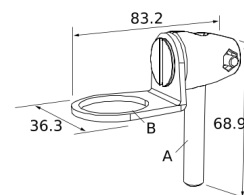

<p>LMBE12RA35</p> <ul style="list-style-type: none"> • Montaje directo de tubería de separación, con soporte de tipo común • Acero cincado • Tuerca 1/2-14 NPSM • La distancia de montaje de la pared al centro de la tuerca 1/2-14 NPSM es de 35 mm <p>Distancia entre centros de agujeros: 20.0</p>	
---	--

<p>LMBE12RA45</p> <ul style="list-style-type: none"> • Montaje directo de tubería de separación, con soporte de tipo común • Acero cincado • Tuerca 1/2-14 NPSM • La distancia de montaje de la pared al centro de la tuerca 1/2-14 NPSM es de 45 mm <p>Distancia entre centros de agujeros: 35.0</p>	
---	--

Todas las mediciones se mencionan en milímetros (pulgadas), a menos que se indique lo contrario. Las medidas facilitadas están sujetas a cambios.

Cubierta de lavado a presión

<p>Cubierta de lavado a presión de WC-K50</p> <ul style="list-style-type: none"> • Silicona de grado FDA • Se adapta a los indicadores K50 • Clasificación IP67 e IP69K 	
---	--

Sistema de montaje elevado

Modelo		Descripción	Componentes
SA-M30E12P - Acetal negro		<ul style="list-style-type: none"> • Cubierta/adaptador de tubo separador de acetal negro perfilado • Se conecta entre la base de la luminaria de 30 mm y ½ pulg. Tubo NPSM/DN15 • Accesorios de montaje incluidos 	
Aluminio anodizado negro	Aluminio anodizado claro	<ul style="list-style-type: none"> • Tubos separadores para uso elevado (½ pulg. NPSM/DN15) • Superficie de acero inoxidable 304 pulido, aluminio anodizado negro o aluminio anodizado transparente • ½ pulg. Rosca NPT en ambos extremos: un extremo se enrosca en las roscas internas de la base de la luminaria y el otro extremo se enrosca en el adaptador/cubierta de la base de montaje • Compatible con la mayoría de los entornos industriales 	
SOP-E12-150A	SOP-E12-150AC		
150 mm (6 pulg.) de largo	150 mm (6 pulg.) de largo		
SOP-E12-300A	SOP-E12-300AC		
300 mm (12 pulg.) de largo	300 mm (12 pulg.) de largo		
SOP-E12-600A	SOP-E12-600AC		
600 mm (24 pulg.) de largo	600 mm (24 pulg.) de largo		
SOP-E12-900A	SOP-E12-900AC		
900 mm (36 pulg.) de largo	900 mm (36 pulg.) de largo		

Chapter Contents

Definiciones de animación	34
Limpie con detergente suave y agua tibia.....	35
Reparaciones	35
Contáctenos	35
Garantía limitada de Banner Engineering Corp.	35

Capítulo 7 Soporte y mantenimiento del producto

Definiciones de animación

La siguiente tabla describe las definiciones de los estados de los dispositivos.

Nombre	Descripción
Tipo de animación:	
OFF	Indicador apagado
Estable	El color 1 está encendido y fijo con la intensidad definida
Intermitente	Color 1 parpadea a una velocidad, intensidad de color y patrón definidos
Intermitente de dos colores	El color 1 y el color 2 parpadean alternativamente a la velocidad, intensidades de color y patrón definidos
50/50	El color 1 aparece en el 50% del indicador y el color 2 aparece en el otro 50% del indicador con las intensidades de color definidas.
Rotación de 50/50	El color 1 se muestra en el 50 % del indicador y el color 2 se muestra en el otro 50 % del indicador mientras gira a la velocidad, intensidades de color y sentido de rotación definidos.
Persecución	El color 1 se muestra como un punto único sobre el fondo del color 2 mientras gira a la velocidad, intensidades de color y sentido de rotación definidos.
Barrido de intensidad	El color 1 aumenta y disminuye repetidamente la intensidad entre el 0 % y el 100 % a una velocidad e intensidad de color definidas
Barrido de color	El color 1 y el color 2 transicionan alternativamente a una velocidad e intensidades de color definidas
Secuencia	El color 1 se incrementa sobre el fondo del color 2 en el valor de secuencia dinámico o estático definido (modo avanzado y otros modos respectivamente).
Onda	Color 1 se incrementa en un patrón de barrido alrededor del perímetro del dispositivo
Doble onda	El color 1 se incrementa sobre el fondo del color 2 en un patrón de barrido alrededor del perímetro del dispositivo.
Área estable 1	El color 1 está encendido y fijo con la intensidad definida en el Área Táctil 1 del dispositivo
Área estable 2	El color 1 está encendido y fijo con la intensidad definida en el Área Táctil 2 del dispositivo
Área 1/Área 2 alternantes	El color 1 y el color 2 parpadean alternativamente en la parte superior e inferior del dispositivo
Dirección de animación	Define la dirección de rotación para las animaciones de rotación 50/50, persecución y secuencia (CW o CCW).
Patrón de animación	Define el patrón de destello para el flash y las animaciones de flash de dos colores (normal, estroboscópico, tres pulsaciones, SOS o aleatorio).
Velocidad de animación	Define la velocidad de la animación (lenta, media, rápida o personalizada)
Tipo de retraso de apagado	Define si el retraso de apagado debe medirse desde el inicio de las condiciones para el estado (borde de subida) o desde el final de las condiciones (borde de bajada).
Retraso de apagado (ms)	La duración de la animación de Retraso de apagado. Se pueden utilizar retrasos de apagado de borde de subida para garantizar que la animación esté activa al menos durante un tiempo mínimo.
Valor de secuencia estático	Define la extensión del Color 1 en la animación Secuencia [0-255]. 0 significa que ninguna porción de la animación tendrá Color 1, y aumenta de forma circular hasta 255 que indica que toda la circunferencia es de Color 1.
Cambio de secuencia	Desplaza el inicio de la animación de la secuencia al LED especificado (LED1 a las 12 en punto continuando en la dirección indicada por el parámetro Dirección de la Animación)
Color 1	Define el color 1 de la animación definida
Intensidad de color 1	Define la intensidad del Color 1 en la animación (alta, media, baja, desactivada o personalizada)
Color 2	Define el color 2 de la animación definida
Intensidad de color 2	Define la intensidad del color 2 en la animación (alta, media, baja, desactivada o personalizada)

Limpie con detergente suave y agua tibia

Limpie el dispositivo con un paño suave humedecido con algún detergente suave y una solución de agua tibia. No utilice ningún otro producto químico para la limpieza.

Reparaciones

Comuníquese con Banner Engineering para solucionar los problemas de este dispositivo. **No intente ninguna reparación a este dispositivo de Banner, contiene piezas o componente que no se pueden cambiar en terreno.** Si el dispositivo, alguna pieza o algún componente del dispositivo es considerado defectuoso por un Ingeniero de Aplicaciones Banner, se le informará el procedimiento RMA (Autorización de Devolución de Mercancía) de Banner.

Importante: Si se le solicita devolver el dispositivo, empáquelo con cuidado. Puede haber daños durante el envío de devolución que no estén cubiertos por la garantía.

Contáctenos

La casa matriz de Banner Engineering Corp. se encuentra en: 9714 Tenth Avenue North | Plymouth, MN 55441, EE. UU.
| Teléfono: + 1 888 373 6767

Para obtener información sobre nuestras sucursales y representantes locales en todo el mundo, visite www.bannerengineering.com.

Garantía limitada de Banner Engineering Corp.

Banner Engineering Corp. garantiza que sus productos están libres de defectos de material y mano de obra durante un año a partir de la fecha de envío. Banner Engineering Corp. reparará o reemplazará sin cargo cualquier producto de su fabricación que, al momento de ser devuelto a la fábrica, haya estado defectuoso durante el período de garantía. Esta garantía no cubre los daños o responsabilidad por el mal uso, abuso, o la aplicación inadecuada o instalación del producto de Banner.

ESTA GARANTÍA LIMITADA ES EXCLUSIVA Y REEMPLAZA A TODAS LAS OTRAS GARANTÍAS, SEAN EXPRESAS O IMPLÍCITAS (INCLUIDA, SIN LIMITACIÓN, CUALQUIER GARANTÍA DE COMERCIABILIDAD O ADECUACIÓN PARA UN FIN ESPECÍFICO), Y SE DERIVEN DE LA EJECUCIÓN, NEGOCIACIÓN O USO COMERCIAL.

Esta Garantía es exclusiva y se limita a la reparación o, a juicio de Banner Engineering Corp., el reemplazo. **EN NINGÚN CASO, BANNER ENGINEERING CORP. SERÁ RESPONSABLE ANTE EL COMPRADOR O CUALQUIER OTRA PERSONA O ENTIDAD POR COSTOS ADICIONALES, GASTOS, PÉRDIDAS, PÉRDIDA DE GANANCIAS NI DAÑOS IMPREVISTOS, EMERGENTES O ESPECIALES QUE SURJAN DE CUALQUIER DEFECTO DEL PRODUCTO O DEL USO O INCAPACIDAD DE USO DEL PRODUCTO, YA SEA QUE SE DERIVE DEL CONTRATO O GARANTÍA, ESTATUTO, AGRAVIO, RESPONSABILIDAD OBJETIVA, NEGLIGENCIA O DE OTRO TIPO.**

Banner Engineering Corp. se reserva el derecho a cambiar, modificar o mejorar el diseño del producto sin asumir obligaciones ni responsabilidades en relación con productos fabricados anteriormente por Banner Engineering Corp. Todo uso indebido, abuso o aplicación o instalación incorrectas de este producto, o el uso del producto en aplicaciones de protección personal cuando este no se ha diseñado para dicho fin, anulará la garantía. Cualquier modificación a este producto sin la previa aprobación expresa de Banner Engineering Corp anulará las garantías del producto. Todas las especificaciones publicadas en este documento están sujetas a cambios; Banner se reserva el derecho de modificar las especificaciones del producto o actualizar la documentación en cualquier momento. Las especificaciones y la información de los productos en idioma Inglés tienen prioridad sobre la información presentada en cualquier otro lenguaje. Para obtener la versión más reciente de cualquier documentación, consulte: www.bannerengineering.com.

Para obtener información de patentes, consulte www.bannerengineering.com/patents.

