

# S15A 直插式布线适配器

## 数据表



- 适配器重新接线以满足特定的应用要求
- 采用坚固的包覆成型设计，符合 IEC IP65、IEC IP67 和 IEC IP68
- 简单的 M12 连接，便于安装在电路中的需要之处

## 型号

型号	功能描述
S15A-F14325-M14325-Q	引脚 2 与引脚 4 双向连接
S15A-F1235X-M123x4-Q	母引脚 4 连接到公引脚 5
S15A-F1534X-M1X342-Q	母引脚 2 连接到公引脚 5
S15A-FX2345-MX2345-Q	引脚 1 开放；其它所有引脚直通
S15A-F1X345-M1X345-Q	引脚 2 开放；其它所有引脚直通

如需定制版本，请联系工厂。

## 接线图

公型	母型	引脚	线材颜色
		1	棕
		2	白
		3	蓝
		4	黑
		5	灰

S15A-F14325-M14325-Q

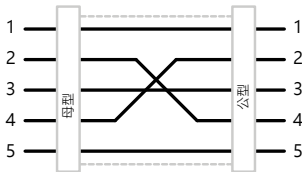

S15A-F1235X-M123x4-Q

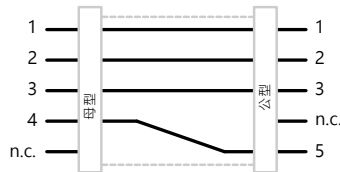

S15A-F1X345-M1X345-Q

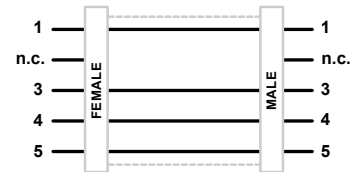

S15A-F1534X-M1X342-Q

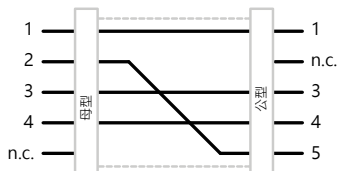

S15A-FX2345-MX2345-Q

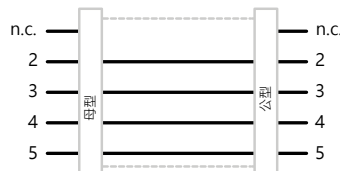

## 规格

## 最大电压

30 V DC

## 最大电流

4 A

## 连接

集成式公型/母型 5 针 M12 快速接插件

## 结构

联接材料：镀镍黄铜

连接器主体：PVC 半透明黑色

## 振动和机械冲击

符合 IEC 60068-2-6 要求（振动：10Hz 至 55Hz，0.5 毫米振幅，扫动 5 分钟，驻留 30 分钟）

符合 IEC 60068-2-27 要求（冲击：15G 持续时间 11 毫秒，半正弦波）

## 环境等级

IEC IP65, IEC IP67, IEC IP68

NEMA/UL 1 型

## 工作条件

温度：-40 °C 至 +70 °C (-40 °F 至 +158 °F)

在+70 °C 时的最大相对湿度为 90%（非冷凝）

储存温度：-40 °C 至 +80 °C (-40 °F 至 +176 °F)

## 认证



## 所需的过电流保护

**警告：**必须由具备资质的人员按照当地和国家的电气规范及条例进行电气连接。

根据所提供的表格，过电流保护需在最终产品应用时提供。  
过电流保护可通过外部熔断或电流限制、2 类电源提供。  
不得将 <24AWG 的电源接线引线进行拼接。  
有关其他产品支持，请访问 [www.bannerengineering.com.cn](http://www.bannerengineering.com.cn)。

电源接线 (AWG)	所需的过电流保护 (安培)
20	5.0
22	3.0
24	2.0
26	1.0
28	0.8
30	0.5

## 尺寸

除非另有说明，否则所有测量值均以毫米[英寸]为单位列出。

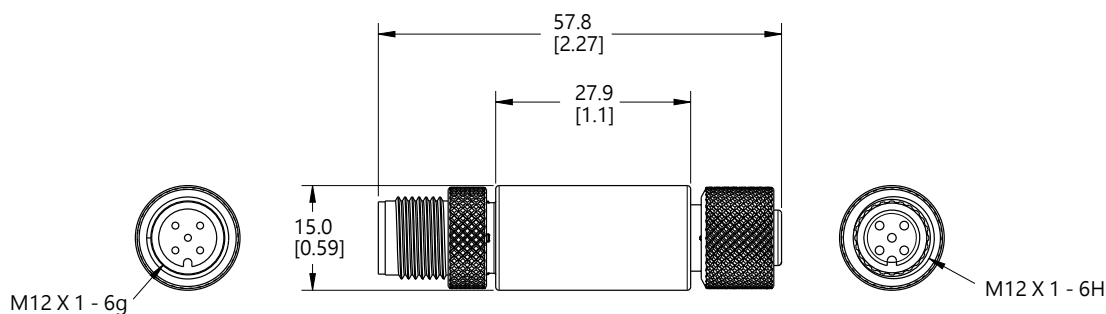

## 附件

## 线组

5 针螺纹式 M12 线组-双头						
型号	长度	样式	尺寸	引脚分布 (公型)	引脚分布 (母型)	
MQDEC-501SS	0.31 米 (1.02 英尺)	公型直式/母型直式				1 = 棕 2 = 白 3 = 蓝 4 = 黑 5 = 灰
MQDEC-503SS	0.91 米 (2.99 英尺)					
MQDEC-506SS	1.83 米 (6 英尺)					
MQDEC-512SS	3.66 米 (12 英尺)					

## 支架

**LMBM12MAG**

- 连接到 M12 线组末端
- 黑色聚丙烯
- 11.8 公斤 (26 磅) 拉力
- 一件

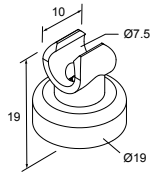
**LMBM12SP**

- 连接到 M12 线组末端
- 黑色聚丙烯
- 配有螺纹成型硬件
- 七件套

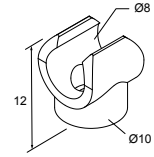
**LMBS15MAG**

- 连接到 S15 外壳
- 白色聚丙烯
- 11.8 公斤 (26 磅) 拉力
- 一件

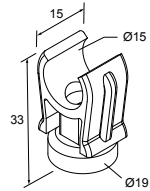
**LMBS15SP**

- 连接到 S15 外壳
- 白色聚丙烯
- 为 M5 或 #10 硬件留出空间
- 五件套

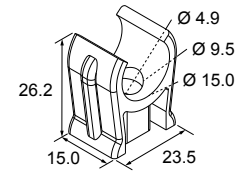

## 邦纳公司有限保证

邦纳公司保证自发货之日起的一年内其产品无材料和工艺缺陷。如果邦纳制造的产品在保修期内发现存在缺陷，邦纳将对返厂的产品进行免费维修或更换。本保修不涵盖因误用、滥用或应用或安装邦纳产品不当所致的损害或责任。

**本有限保证具有排他性，将取代任何其他明示或暗示（包括任何适销性或特定用途适用性的质保）的保证，以及因交易过程、按惯例或行业常规而带来的隐式保证。**

本保证具有排他性且仅限于维修或更换（由邦纳公司酌情处理）。在任何情况下，邦纳公司都不承担以下责任：邦纳公司不对买方或任何其他个人或实体因任何产品缺陷或使用或无法使用产品造成的任何额外成本、费用、损失、利润损失或任何间接、直接或特殊损害负责，无论是否涉及合同或保证、法规、侵权行为、严格责任、疏忽或其他。

邦纳公司保留变更、修改或改进产品设计的权利，且不承担与邦纳公司以前生产的任何产品有关的任何义务或责任。任何误用、滥用或不当运用或安装本产品，或在本产品被确定为不用于此类目的的情况下将本产品用于个人保护应用，将导致产品保证失效。未经邦纳明确批准，对本产品进行任何修改都将导致产品保证失效。文中所有规格可能会有更改；邦纳保留随时修改产品规格或更新文档的权利。英文版的规格和产品信息高于其它语言版本。关于文档最新版本，请参考：[www.bannerengineering.com](http://www.bannerengineering.com)。

有关专利信息，请参见 [www.bannerengineering.com/patents](http://www.bannerengineering.com/patents)。