

## 型番一覧

型番	材質	接続*	LEDカラー**	入力	
	M18GXRQPMA	4ピンM12 コネクタ付き 150mm PUR ビッグテール	3カラー (1)	PNP	
	M18GXRNPMA			NPN	
	M18RGX7PQMA		2カラー (2)	PNP	
	T18GXRQPMA		熱可塑性ポリエステルハウジング 熱可塑性プラスチックディフューザー 樹脂充填 IP67	3カラー (1)	PNP
	T18GXRNPMA				NPN
	T18RGX7PQMA			2カラー (2)	PNP
	T30GXRQPMA		熱可塑性ポリエステルハウジング 熱可塑性プラスチックディフューザー 樹脂充填 IP67	3カラー (1)	PNP
	T30GXRNPMA				NPN
	T30RGX7PQMA			2カラー (2)	PNP
	K50LRGX7PQMA	M30ポリカーボネートベース 半透明ポリカーボネートドーム 樹脂充填 IP67	2カラー (2)	PNP	
	K80LRGX7PQMA	ABS樹脂/ポリカーボネートベース 半透明ポリカーボネートドーム 樹脂充填 (電気部品のみ) IP67	2カラー (2)	PNP	

(1) 緑、赤、または黄色を点灯させるには、NPNまたはPNP出力に接続します (P.3の配線をご参照ください)。\*\*

(2) ON/OFF出力のセンサに接続すると、リモート表示として機能します。センサに電源が投入されているとき赤が点灯し、出力がONすると緑が点灯します。\*\*

\* 別途専用ケーブルが必要です。QDケーブルをご参照ください。(M12コネクタ付きケーブル、M12スプリッターケーブルCSB-M1240M1240、または同等品をご使用ください。)

\*\* 青、白、オレンジを含む他の色と色の組み合わせについては、弊社にお問い合わせください。

## 仕様

### 電源電圧と消費電流

#### M18、T18：

2カラーモデル：DC10～30V 30mA max

3カラーモデル：10～30V 25mA max/1色

#### T30：

2カラーモデル：DC10～ to 30V 50 mA max.

3カラーモデル：DC10～30V 40mA max/1色

#### K50L、K80L：

2カラーモデル：DC18～30V 50mA max

### 表示

半透明のディフューザーまたはドーム全体が点灯。P.1のNote<sup>(1)</sup>と<sup>(2)</sup>をご参照ください。他の色と組み合わせについては、弊社へお問い合わせください。

### 保護構造

IEC IP67

樹脂充填（ただしK80Lは電気部品のみ）

### 接続

4ピンM12コネクタ付き150mm PURビッグテール

### 使用周囲温度：

-40°～+50°C

## 外形

### M18

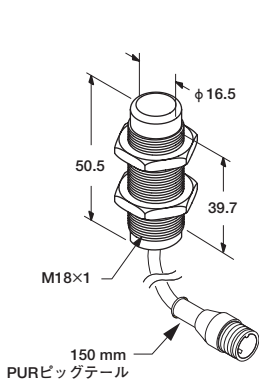

### T18

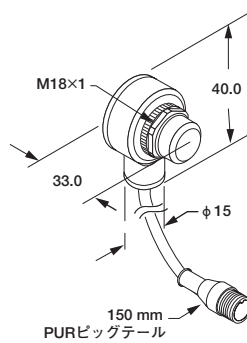

### T30

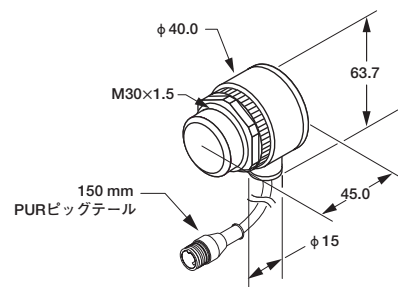

### K50L

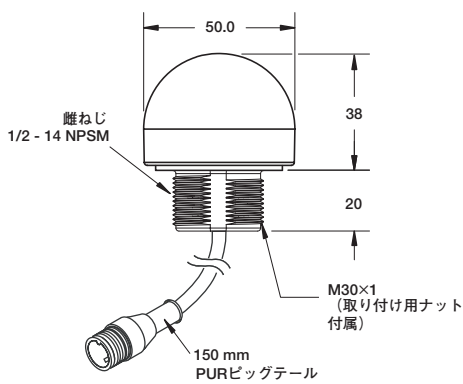

### K80L

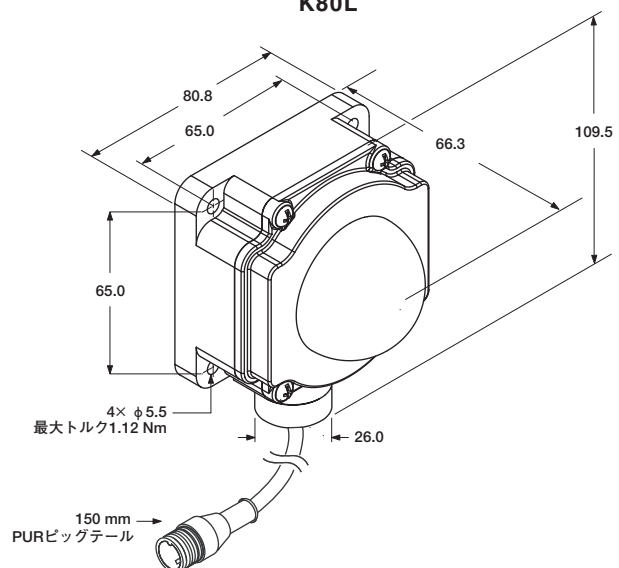

[単位：mm]

## 配線

PNP(..GXRP..) 3色モデル

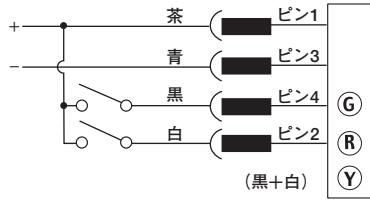

NPN(..GXRN..) 3色モデル

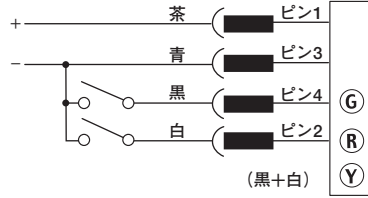

2カラー(..RGX7P..) モデル

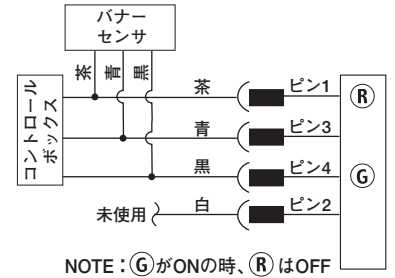

NOTE: (G)がONの時、(R)はOFF

## QDケーブル

### シングルエンド形ケーブル — 4ピンM12

ストレートタイプ	ライトアングルタイプ	全長[m]
MQDC-406	MQDC-406RA	2
MQDC-415	MQDC-415RA	5
MQDC-430	MQDC-430RA	9

### ダブルエンド形ケーブル — 4ピンM12

プラグ — ストレート ソケット — ストレート	プラグ — ライトアングル ソケット — ストレート	全長[m]
MQDEC-403SS	MQDEC-403RS	1
MQDEC-406SS	MQDEC-406RS	2
MQDEC-412SS	MQDEC-412RS	4
MQDEC-420SS	MQDEC-420RS	7
MQDEC-430SS	MQDEC-430RS	10
MQDEC-450SS	MQDEC-450RS	15

### スプリッターケーブル — 4ピンのユーロスタイル

型番	分岐部長さ/コネクタ	1本の部分の長さ/ コネクタ
CSB-M1240M1240	10 mm×2 / ソケット	10 mm / プラグ
CSB-M1241M1241	0.3 m×2 / ソケット	0.3 m / プラグ
CSB-M1248M1241		2.5 m / プラグ
CSB-M12415M1241		5 m / プラグ
CSB-M12425M1241		8 m / プラグ
CSB-UNT425M1241		8 m / バラ線

### コネクタ外形

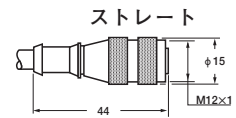

### ライトアングル

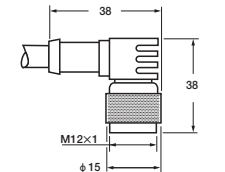

### コネクタ外形

#### プラグ

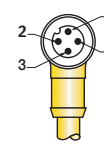

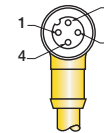

- 1 = 茶
- 2 = 白
- 3 = 青
- 4 = 黒

#### ソケット



## アクセサリ — マウンティングブラケット

<b>SMB18A</b>	<ul style="list-style-type: none"> <li>● M18およびT18、またはT30のベースマウントに使用</li> <li>● 12-gaugeステンレスL字型ブラケット、左右に回転可</li> <li>● 適合ビス：M4</li> </ul>	<b>M18用のその他のブラケット：</b> <b>SMB1815SF</b> <b>SMB18Q</b> <b>SMB18SF</b> <b>SMB312PD</b> <b>SMBAMS18RA</b> <b>SMBAMS18P</b>	
<b>SMB30A</b>	<ul style="list-style-type: none"> <li>● T30、またはK50Lのベースマウントに使用</li> <li>● M30用12-gauge 304ステンレスL字型ブラケット、左右に回転可</li> <li>● 適合ビス：M5</li> </ul>	<b>M30用のその他のブラケット：</b> <b>SMBAMS30RA</b> <b>SMBAMS30P</b> <b>SMB30SC</b> <b>SMB30SC</b> <b>SMB30MM</b> <b>SMB3018SC</b>	
<b>SMBDX80D</b>	<ul style="list-style-type: none"> <li>● K80L用DINマウントブラケット</li> <li>● K80Lハウジング取り付け用ビス類付属</li> <li>● ABS樹脂</li> </ul>		

ブラケットの外形については[www.bannerengineering.com](http://www.bannerengineering.com)をご参照ください。



**保証：**製品保証期間は1年と致します。当社の責任により不具合が発生した場合、保証期間内にご返却頂きました製品については無償で修理または代替致します。ただし、お客様によりダメージを受けた場合や、アプリケーションが適切でなく製品動作が不安定な場合等は、保証範囲外とさせていただきます。

ご注意：本製品および本書の内容については、改良のため予告なく変更することがあります。