

## Bauform Q45 AC-Ausführung mit Elektronikausgang

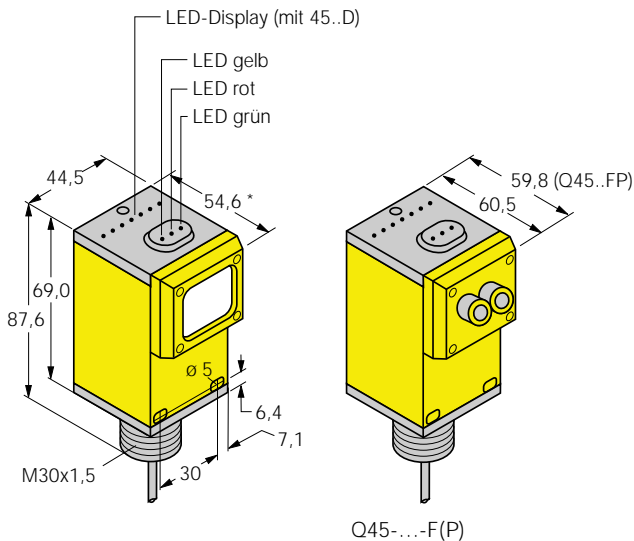

### Abmessungen [mm]



Montagemutter M30, SW 36, im Lieferumfang enthalten

\* 56,4 (Q45...LP)

\* 61,5 (Q45...CV)

### Anschlußbild

Alle Typen außer Sender:

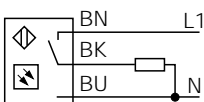

Sender:

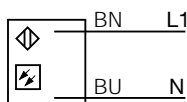

### Allgemeine Daten

#### Wellenlänge

|               |                  |
|---------------|------------------|
| IR (infrarot) | 880 nm           |
| rot           | 680 nm           |
|               | 660 nm (Q45..FP) |

#### Einstellmöglichkeiten

Empfindlichkeit  
Hell-/Dunkelschaltung

#### Zeitfunktionen

0...15 s (nur mit 45LM5/8..)

#### Versorgungsspannung

Betriebsspannung 90...250 VAC  
Eigenstromaufnahme ≤ 20 mA  
Bereitschaftsverzögerung 100 ms

#### Schutzschaltungen

Kurzschlußschutz (rastend)

#### Ausgang

Dauerstrom ≤ 200 mA (300 mA bis 50 °C)  
Schaltfrequenz 250 Hz

#### Werkstoff

Gehäuse PBT  
Linse Acryl  
Schutzdeckel Lexan® (PC)  
Schutzart (DIN 40 050) IP 67  
Zul. Umgebungstemperatur -40...+70 °C  
Anschlußleitung <sup>1)</sup> 2 m, PVC 3 x 0,34 mm<sup>2</sup>  
2 m, PVC 2 x 0,5 mm<sup>2</sup> (Q45...E)

#### LED-Anzeigen

rot Licht erfaßt (AID-Justageanz.)  
grün Betriebsspannung  
grün blinkend Überlast  
gelb Schaltzustand  
7stelliges rotes LED-Display Signalstärke (nur mit 45LM..D)

### Zubehör

#### Einsteckkarten für Zeitfunktionen und LED-Display

|        |           |                                 |
|--------|-----------|---------------------------------|
| 45LM5  | 30 354 95 | Ein- u. Ausschaltverz.          |
| 45LM8  | 30 354 96 | Wischfunktion                   |
| 45LM5D | 30 365 91 | Ein- u. Ausschaltverz., Display |
| 45LM8D | 30 365 93 | Wischfunktion, Display          |
| 45LMD  | 30 354 97 | Display                         |

<sup>1)</sup> minifast®-Steckverbinder auf Anfrage

# Opto-Sensoren

## Bauform Q45 AC-Ausführung mit Elektronikausgang

Reichweitenkurve: Funktionsreserve  
in Abhängigkeit von der Reichweite

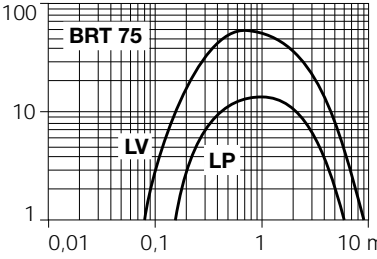
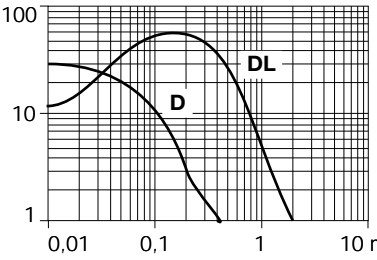
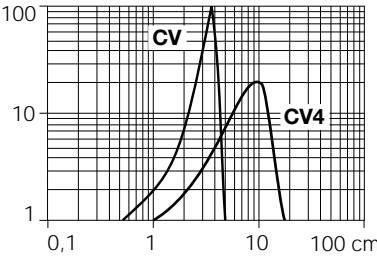
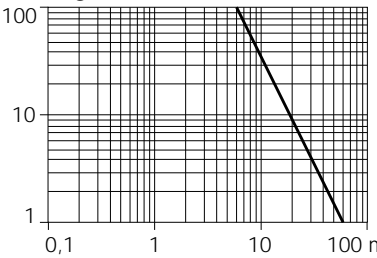
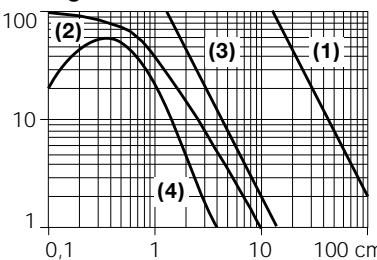
|  | Max. Reichweite -<br>Lichtleiterart | Lichtart   | Ausgang  | Anschlußart    | Typ  | Ident.-Nr.             |
|--|-------------------------------------|------------|--|----------------|--|------------------------|
| <b>Reflexionslichtschranke</b><br>            | 0,08...9 m                          | rot        | Schließer <sup>1)</sup>                            | Kabel          | <b>Q45-BW22-LV</b>                             | 30 368 41              |
|  | 0,15...6 m                          | rot        | Schließer <sup>1)</sup>                            | Kabel          | <b>mit Polarisationsfilter<br/>Q45-BW22-LP</b> | 30 368 40              |
| <b>Reflexionslichttaster</b><br>             | 45 cm<br>1,8 m                      | IR<br>IR   | Schließer <sup>1)</sup><br>Schließer <sup>1)</sup> | Kabel<br>Kabel | <b>Q45-BW22-D<br/>Q45-BW22-DL</b>              | 30 368 38<br>30 368 39 |
|  |                                     |            |  |                |  |                        |
| <b>Winkellichttaster</b><br>                | 3,8 cm<br>10 cm                     | rot<br>rot | Schließer <sup>1)</sup><br>Schließer <sup>1)</sup> | Kabel<br>Kabel | <b>Q45-BW22-CV<br/>Q45-BW22-CV4</b>            | 30 368 45<br>30 368 49 |
|  |                                     |            |  |                |  |                        |
| <b>Einweglichtschranke</b><br>              | 60 m                                | IR<br>IR   | -<br>Schließer <sup>1)</sup>                       | Kabel<br>Kabel | <b>Q45-2-E<br/>Q45-BW22-R</b>                  | 30 354 42<br>30 368 42 |
| <b>Basisgerät für Lichtwellenleiter</b><br> | Glas<br>Kunststoff                  | IR<br>rot  | Schließer <sup>1)</sup><br>Schließer <sup>1)</sup> | Kabel<br>Kabel | <b>Q45-BW22-F<br/>Q45-BW22-FP</b>              | 30 368 43              |
|  |                                     |            |  |                |  | 30 368 44              |

Reichweitenkurven für Lichtleiter: (1) Q45...F mit IT23S, (2) ...F mit BT23S, (3) ...FP mit PIT46U, (4) ...FP mit PBT46U

<sup>1)</sup> Hell-/Dunkelschaltung umschaltbar

Irrtümer und Änderungen vorbehalten • Ausgabe 12.98/1 P/N GD034L8A



WARNUNG BITTE BEACHTEN! Die in diesem Datenblatt beschriebenen Sensoren dürfen NICHT für Personenschutz-Einrichtungen eingesetzt werden. Sie verfügen weder über die dafür notwendigen redundanten Sicherheitskomponenten, noch liegen für sie die notwendigen gesetzlich vorgeschriebenen Zulassungen vor.