







Information complémentaire sur ce produit disponible en ligne à [www.bannerengineering.com/121899](http://www.bannerengineering.com/121899)

Pour une aide complémentaire, contacter Turck-Banner SAS au 01 60 43 60 70.

**Modèles**

Modèles	Construction	Connecteur*	Fonction de LED – Lumières indépendamment choisies			Entrées		
			Couleur 1	Couleur 2	Couleur 3			
Deux couleurs de LED		T8LGRXPQP	Logement d'alliage de Polycarbonate/ABS, diffuseur thermoplastique. IP67	Pour 4 broches de type M12 au bout de 150 mm de PVC de câble	Vert	Rouge	–	PNP
		T8LGRXNPQ			–	–	–	NPN
		T8LGXYPQP			Vert	–	Jaune	PNP
		T8LGXYNPQ			–	–	–	NPN
		T8LXRYQPQ			–	Rouge	Jaune	PNP
	T8LXRYNPQ	–	–	–	NPN			
		M18GRXPQ	Boîtier M18x1 fileté en laiton chromé ; lentille thermoplastique, complètement encapsulé IP67		Vert	Rouge	–	PNP
		M18GRXNPQ			–	–	–	NPN
		M18GXYPQ			Vert	–	Jaune	PNP
		M18GXYNQ			–	–	–	NPN
		M18XRYQPQ			–	Rouge	Jaune	PNP
	M18XRYNPQ	–	–	–	NPN			
		T18GRXPQ	Boîtier polyester thermoplastique ; lentille thermoplastique, complètement encapsulé IP67		Vert	Rouge	–	PNP
		T18GRXNPQ			–	–	–	NPN
		T18GXYPQ			Vert	–	Jaune	PNP
		T18GXYNQ			–	–	–	NPN
		T18XRYQPQ			–	Rouge	Jaune	PNP
	T18XRYNPQ	–	–	–	NPN			
		T30GRXPQ	Boîtier polyester thermoplastique ; lentille thermoplastique, complètement encapsulé IP67		Vert	Rouge	–	PNP
		T30GRXNPQ			–	–	–	NPN
T30GXYPQ		Vert			–	Jaune	PNP	
T30GXYNQ		–			–	–	NPN	
T30XRYQPQ		–			Rouge	Jaune	PNP	
T30XRYNPQ	–	–	–	NPN				
	K30LGRXPQ	Dôme translucide en polycarbonate, base nylon 22 mm fileté, complètement encapsulé IP67	M12 de type euro 4 broches	Vert	Rouge	–	PNP	
	K30LGRXNPQ			–	–	–	NPN	
	K30LGXYPQ			Vert	–	Jaune	PNP	
	K30LGXYNPQ			–	–	–	NPN	
	K30LXRYQPQ			–	Rouge	Jaune	PNP	
K30LXRYNPQ	–	–	–	NPN				
	K50LGRXPQ	Dôme translucide en polycarbonate, base nylon 30 mm fileté, complètement encapsulé IP67		Vert	Rouge	–	PNP	
	K50LGRXNPQ			–	–	–	NPN	
	K50LGXYPQ			Vert	–	Jaune	PNP	
	K50LGXYNPQ			–	–	–	NPN	
	K50LXRYQPQ			–	Rouge	Jaune	PNP	
K50LXRYNPQ	–	–	–	NPN				
	K80LGRXPQ	ABS et la base polycarbonate, dôme entièrement translucide.		Vert	Rouge	–	PNP	
	K80LGRXNPQ			–	–	–	NPN	
	K80LGXYPQ			Vert	–	Jaune	PNP	
	K80LGXYNPQ			–	–	–	NPN	
	K80LXRYQPQ			–	Rouge	Jaune	PNP	
K80LXRYNPQ	–	–	–	NPN				

\*Modèles T8L : Standard pigtail QD models are listed (mating cable required; see page 3). For integral 4-wire 2 m (6.5') cable model, omit suffix « QP » (e.g., "T8LGRXP").







Modèles K80L : Les modèles à connecteur Euro M12 standard intégrés sont listés (nécessitent un câble correspondant, voir page 3). Pour télégraphier version, omettre suffixe "Q" ("K80LGRXP" par exemple)

D'autres Modèles : les modèles listés sont dotés d'un connecteur. Pour des modèles à câble de 2m, enlever le suffixe « Q » pour chaque modèle (exemple : M18GRXP).

Pour un connecteur déporté, type Euro 4 broches (câble de 150 mm), remplacer le suffixe « Q » par « QP » (ex. M18GRXPQP).

\*\*Contacter l'usine pour des combinaisons d'autres couleurs comme : bleu, blanc, orange.

Modèles additionnels montrés à la page 2.

	Modèles	Construction	Connecteur*	Fonction de LED – Lumières indépendamment choisies			Entrées	
				Couleur 1	Couleur 2	Couleur 3		
Trois couleurs de LED		M18GRYPQ	Boîtier M18x1 fileté en laiton chromé ; lentille thermoplastique, complètement encapsulé IP67	M12 de type euro 4 broches	Vert	Rouge	Jaune	PNP
		M18GRYNQ						NPN
		T18GRYPQ	Boîtier polyester thermoplastique ; lentille thermoplastique, complètement encapsulé IP67					PNP
		T18GRYNQ						NPN
		T30GRYPQ	Boîtier polyester thermoplastique ; lentille thermoplastique, complètement encapsulé IP67					PNP
		T30GRYNQ						NPN
		K30LGRYPQ	Dôme translucide en polycarbonate, base polycarbonate 22 mm fileté, complètement encapsulé IP67					PNP
		K30LGRYNQ						NPN
		K50LGRYPQ	Dôme translucide en polycarbonate, base polycarbonate 30 mm fileté, complètement encapsulé IP67					PNP
		K50LGRYNQ						NPN
		K80LGRYPQ	ABS et la base polycarbonate, dôme entièrement translucide.					PNP
		K80LGRYNQ	Électronique complètement encapsulé IP67					NPN

**Modèles K80L :** Les modèles à connecteur Euro M12 standard intégrés sont listés (nécessitent un câble correspondant, voir page 3). Pour télégraphier version , omettre suffixe "Q" ("K80LGRXP" par exemple)

**D'autres Modèles :** les modèles listés sont dotés d'un connecteur. Pour des modèles à câble de 2m, enlever le suffixe « Q » pour chaque modèle (exemple : M18GRXP).  
Pour un connecteur déporté, type Euro 4 broches (câble de 150 mm), remplacer le suffixe « Q » par « QP » (ex. M18GRXPQP).

\*\*Contacter l'usine pour des combinaisons d'autres couleurs comme : bleu, blanc, orange.

## Spécifications

### Alimentation et courant

- Modèles T8 :** 10 à 30 Vcc à 20mA max. par couleur de LED
- Modèles K30L, T18 et M18 :** 10 à 30 Vcc à 25mA max. par couleur de LED
- Modèles T30 :** 10 à 30 Vcc à 40mA max. par couleur de LED
- Modèles K50L :** 18 à 30 Vcc à 40 mA max. par couleur de LED

### Voyants

Le diffuseur ou Le dôme entièrement translucide fournit les indications.  
Les LED sont indépendamment choisies : Vert, rouge, jaune ; 1, 2, ou 3 couleurs colors, selon le modèle.  
Pour d'autres combinaisons de couleurs, veuillez contacter l'usine.

### Mode de protection

IP67

T8L non encapsulé; K80L seulement a encapsulé l'électronique; D'autres modèles sont entièrement encapsulés.

### Raccordement

- Modèles K80L :** Les modèles à connecteur Euro M12 4 broches standard intégrés sont listés. Télégraphier modèles aussi facultatif. Le contrat L'usine pour télégraphier informative.
- Modèles T8L :** Pour 4 broches de type M12 au bout de 150 mm de PVC de câble (QP), ou câble 2m, 4 fils, selon le modèle.
- Autre Modèles :** Connecteur M12 4 broches, 150 mm déporté QD (QP), ou câble 2m 4 fils, selon le modèle.

### Environnement

**Température :** -40° à 50° C

## Dimensions

### Modèles T8

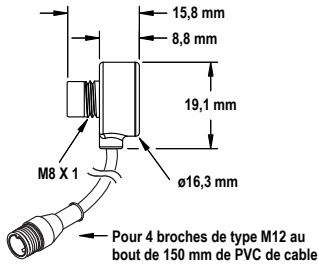

### Modèles T18

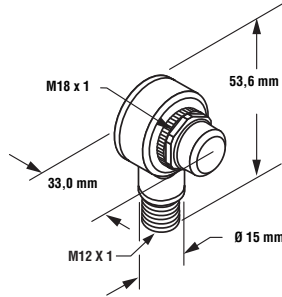

### Modèles T30

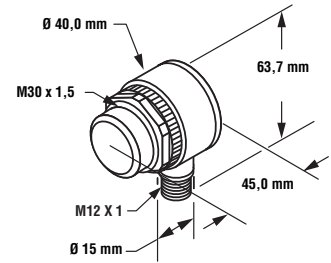

### Modèles M18

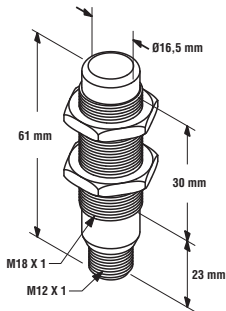

### Modèles K30L

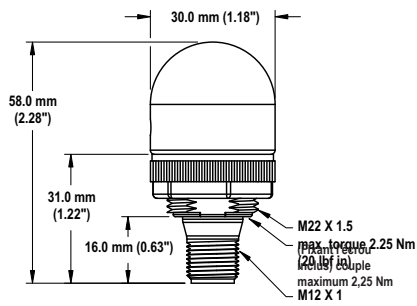

### Modèles K50L

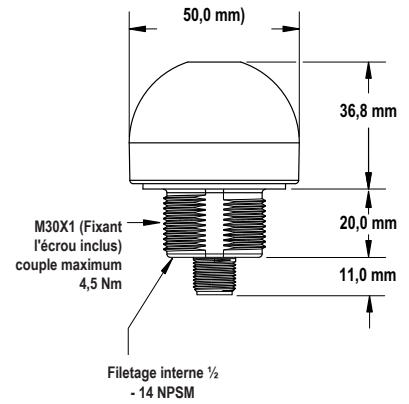

### Modèles K80L

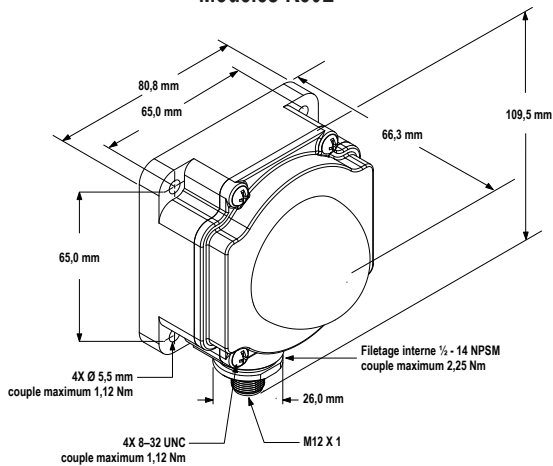

## Raccordements

### Modèles NPN

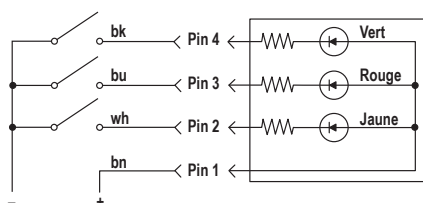

### Modèles PNP

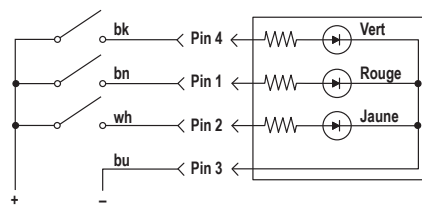

## Connecteurs avec câble (QD)

Type	Modèle	Longueur	Dimensions	Broches
Connecteur fileté droit de type M12 Euro à 4 broches	<b>MQDC-406</b> <b>MQDC-415</b> <b>MQDC-430</b>	2 m (6.5') 5 m (15') 9 m (30')		
M12 à 4 broches à angle droit, avec blindage	<b>MQDC-406RA</b> <b>MQDC-415RA</b> <b>MQDC-430RA</b>	2 m (6.5') 5 m (15') 9 m (30')		

Fo K80L télégraphier modèles , le contrat l'usine

## Équerres de montage en accessoires

<b>SMB18A</b>	<ul style="list-style-type: none"> <li>Pour l'usage avec M18, T18 ou fond a attaché les modèles T30</li> <li>Équerre de montage à angle droit de 2 mm d'épaisseur, en acier inox, avec trou oblong en arc de cercle pour faciliter l'orientation</li> <li>Place pour accessoires M4</li> </ul>		<b>SMB30A</b>	<ul style="list-style-type: none"> <li>Pour l'usage avec T30 ou fond a attaché des modèles de K50L</li> <li>Équerre de montage à angle droit de 2 mm d'épaisseur, en acier inox, avec trou oblong en arc de cercle pour faciliter l'orientation</li> <li>Place pour accessoires Me</li> </ul>	
Autres equerres disponibles accessoires (Ø18 mm) :	<b>SMB1815SF</b> <b>SMB18SF</b> <b>SMBAMS18RA</b>	<b>SMB18Q</b> <b>SMB312PD</b> <b>SMBAMS18P</b>	Autres equerres disponibles accessoires (Ø30 mm) :	<b>SMBAMS30RA</b> <b>SMB30SC</b> <b>SMB30MM</b>	<b>SMBAMS30P</b> <b>SMB30SC</b> <b>SMB3018SC</b>
<b>SMB22A</b>	<ul style="list-style-type: none"> <li>Pour l'usage avec fond a attaché des modèles de K30L</li> <li>Équerre de montage à angle droit de 2 mm d'épaisseur, en acier inox, avec trou oblong en arc de cercle pour faciliter l'orientation</li> <li>Place pour accessoires M4</li> </ul>		<b>SMB8MM</b>	<ul style="list-style-type: none"> <li>Pour l'usage avec des modèles de T8L</li> <li>Parenthèse de 90 degrés</li> <li>En acier inox</li> </ul>	
			<b>SMBDX80D</b>	<ul style="list-style-type: none"> <li>DIN montage tranche pour K80L modèles</li> <li>Quincaillerie incluant pour montage K80L à logement</li> <li>ABS</li> </ul>	

Pour l'information de dimension de équerres, allez à [www.bannerengineering.com](http://www.bannerengineering.com).

Information complémentaire sur ce produit disponible en ligne à [www.bannerengineering.com/121899](http://www.bannerengineering.com/121899)

Pour une aide complémentaire, contacter Turck-Banner SAS au 01 60 43 60 70.



**BANNER**<sup>®</sup>  
more sensors, more solutions

**GARANTIE** : Banner Engineering Corp. déclare que ses produits sont exempts de défauts et les garantit pendant une année. Banner Engineering Corp. procédera gratuitement à la réparation ou au remplacement des produits de sa fabrication qui s'avèrent être défectueux au moment où ils sont renvoyés à l'usine pendant la période de garantie. Cette garantie ne couvre pas les dommages ou la responsabilité concernant les applications inappropriées des produits Banner. Cette garantie annule et remplace toute autre garantie expresse ou implicite.