



XS26-2

Rozšířitelný bezpečnostný kontrolér

XS26-2 Rozšířitelný bezpečnostný kontrolér: **Jednoducho rozšíriteľná bezpečnosť.**

- Pripojte až 8 rozširujúcich modulov a nechajte svoj projekt bezpečnosti rásť.
- 6 rôznych rozširujúcich modulov umožňuje rozšíriť systém o bezpečnostné vstupy a reléové alebo tranzistorové výstupy.
- Urýchlené uvedenie do prevádzky podporuje funkcia živého náhľadu a monitorovanie stavu vstupov a výstupov na PC.
- S programovacím rozhraním a funkciou simulácie vytvoríte program za okamih.

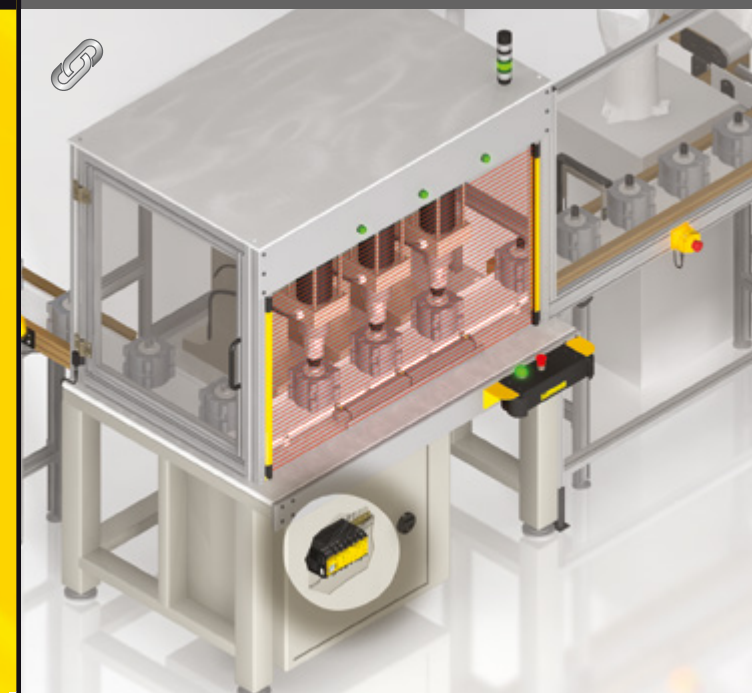



Jednoducho rozšíriteľná bezpečnosť

Ethernet konektor

Mikro USB konektor

Stavové LED

Tlačidlá nastavenia

Displej



- Rozširujúce moduly
- Maximum 8 modulov
 - 6 vyhotovení modulov

Základná jednotka
(zobrazená s LCD a Ethernetom)

Zostavenie systému podľa potreby

Zobrazenie konfigurácie

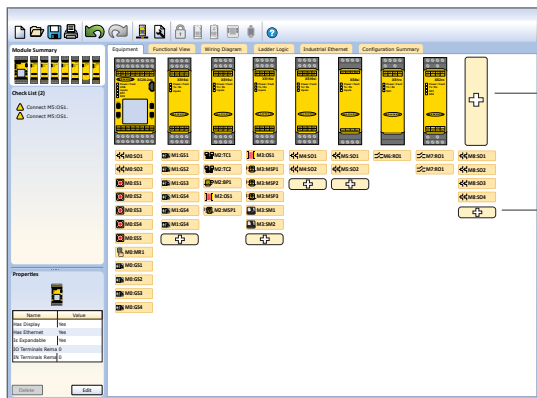

Pridaj modul

Vyber bezpečnostný prvok

1. Pridaj rozširujúci modul (max. 8)

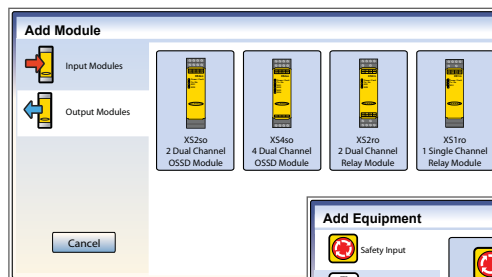

2. Vyber bezpečnostný prvok



3. Zvoľ nastavenie

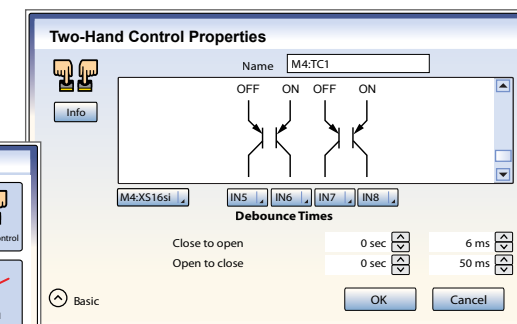

Vyskúšajte software na: bannerengineering.com/xs26-2

Prehľadná a rýchla konfigurácia systému

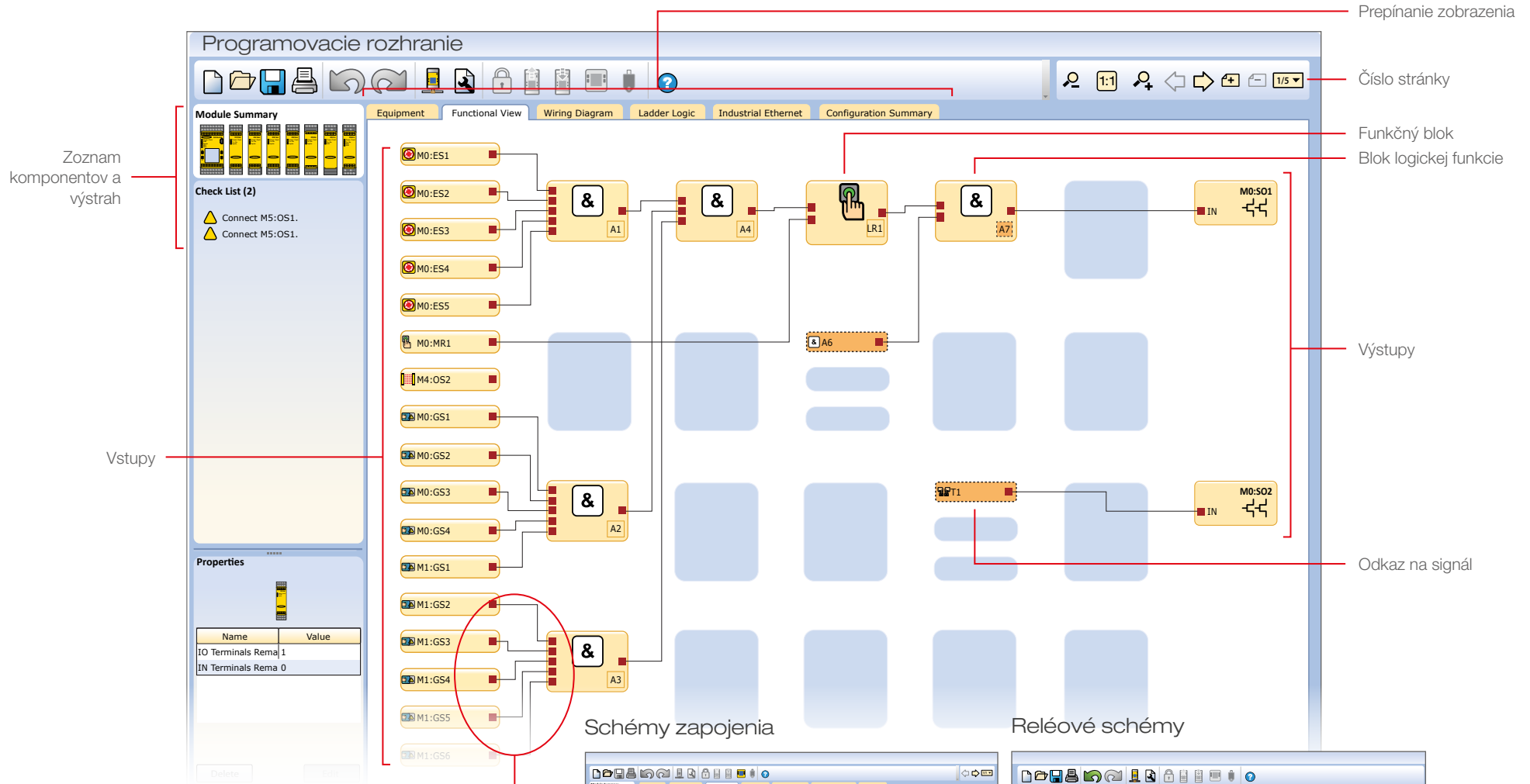

Vyber a pripoj potiahnutím

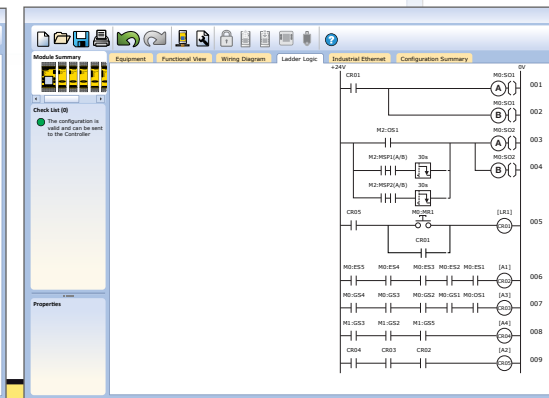
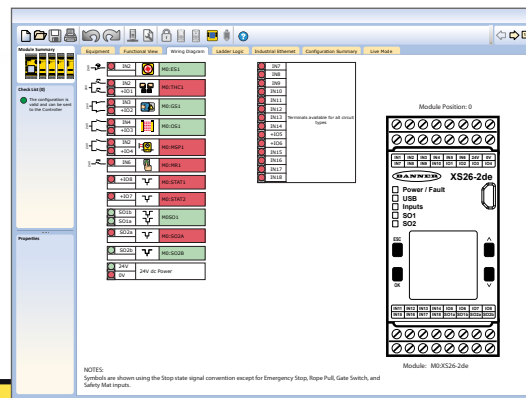



Jednoducho rozšíriteľná
bezpečnosť

Základná jednotka



XS26-2

Základná jednotka (500 mA
bezpečnostný spínaný výkon výstupu)



XS26-2d

Základná jednotka
s LCD



XS26-2e

Základná jednotka
s Ethernet



XS26-2de

Základná jednotka
s LCD & Ethernet



XS16si

16 bezpečnostných vstupov –
4 programovateľné



XS8si

8 bezpečnostných vstupov –
2 programovateľné



XS2so

2x zdvojený bezpečnostný výstup
tranzistorový (750 mA)



XS4so

4x zdvojený bezpečnostný výstup
tranzistorový (500 mA)



XS1ro

1x zdvojený bezpečnostný výstup
reléový (6 A)



XS2ro

2x zdvojený bezpečnostný výstup
reléový (6 A)

Model*	Popis	Púzdro	Vstupy / Nastaviteľné	Bezpečnostné výstupy	Safety Ratings
XS26-2, e, d & de	Typové označenie	45 mm	26/8	2 Dual Channel PNP 0,5 A @ 24 VDC	
XS8si	Modul bezpečnostných vstupov	22,5 mm	8/2	/	
XS16si	Modul bezpečnostných vstupov	22,5 mm	16/4	/	
XS2so	Modul bezpečnostných výstupov	22,5 mm	/	2 Dual Channel PNP 0,75 A @ 24 VDC	Cat. 4, PL e (EN ISO 13849) SIL CL 3 (IEC 62061, IEC 610508)
XS4so	Modul bezpečnostných výstupov	22,5 mm	/	4 Dual Channel PNP 0,5 A @ 24 VDC	
XS1ro	Modul bezpečnostných výstupov - relé	22,5 mm	/	2 NO: 6 A 250 VAC/DC – 1 NC: 2,5 A 150 VAC/DC	
XS2ro	Modul bezpečnostných výstupov - relé	22,5 mm	/	4 NO: 6 A 250 VAC/DC – 2 NC: 2,5 A 150 VAC/DC	

* Napájanie 24 VDC +/- 20%

Príslušenstvo

Vyskúšajte software na:
bannerengineering.com/xs26-2



SC-XM2
Pamäťová karta



SC-XMP2
Programovací nástroj

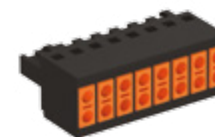

SC-TC2
Svorkovnica



SC-USB2
USB kábel

